

Absender

Versandadresse siehe Absender

Com.:

Bestellung

Kostenvoranschlag



Grundpreis 3363,- €

Preise gültig ab 01.01.2025
(bis auf Widerruf)

Besteller: _____

Telefon: _____

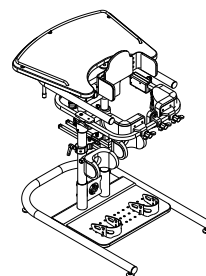

Hinweis:
Maß A
für die Montage
erforderlich

Caupus Micro 628

Stehgerät für Kinder und Kleinkinder

Hilfsmittelnummern

Campus 628	ohne Rollen	28.29.01.0028
Campus 628 Allround	ohne Rollen	28.29.01.0027
Campus 628	mit Rollen	28.29.01.1041
Campus 628 Allround	mit Rollen	28.29.01.1040

Grundmaße

Grundausrüstung

- Grundgestell ohne Rollen
- einzeln verstellbare Kniepelotten
- Schwenkbeckenrahmen mit Beckenpelotten
- Tischplatte
- Fersenschale

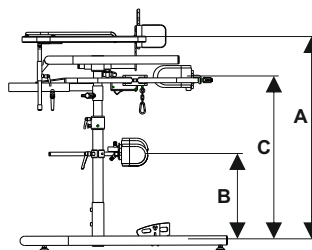
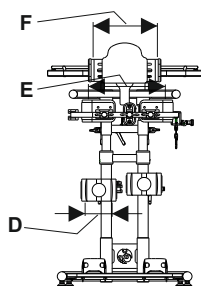

Maß A :cm

Maß B :cm

Maß C :cm

Maß D :cm

Maß E :cm

Brust-/Thoraxbreite Maß F :cm

Körpergröße ca. 100 - 130cm

Rahmen

Rahmenfarben

Stehgerät *Caupus Micro 628*

Tischhöhe
Maß A

46 bis 88cm



Code 628

CAMPUS Micro 628

Stehgerät für Kinder

Körpergröße ca. 100 - 130cm

max. zulässiges
Benutzergewicht

80 kg

<input type="checkbox"/> 25 RAL 9010 weiß	<input type="checkbox"/> 59 atlantischblau met.
<input type="checkbox"/> 24 RAL 1028 melonengelb	<input type="checkbox"/> 44 RAL 5015 himmelblau met.
<input type="checkbox"/> 27 mandarin met.	<input type="checkbox"/> 45 RAL 6018 gelbgrün met.
<input type="checkbox"/> 41 RAL 3020 verkehrsrot met.	<input type="checkbox"/> 19 silbermetallic
<input type="checkbox"/> 40 rotmetallic	<input type="checkbox"/> 46 RAL 9023 perldunkelgrau
<input type="checkbox"/> 43 RAL 4010 telemagenta met.	<input type="checkbox"/> 23 RAL 9005 schwarz

met. = metallisiert

BASIC-Line

HIGH-Line

CODE 6206

Die **BASIC-Line** ist die Grundausrüstung und die Pelottenbezüge sind einfarbig aus Kunstleder oder Bespannungstoff.

CODE 6996

Bei der **HIGH-Line** sind die Pelottenbezüge vorne und hinten einfarbig aus Kunstleder oder Bespannungstoff und seitlich schwarz.

VD2205-33

Campus Micro 628 Stehgerät für Kinder und Kleinkinder

A Tischhöhe

Rohrlänge		minimales Maß A	maximales Maß A
unten	oben		
30 cm	40 cm	46 cm *	68 cm
40 cm	40 cm	56 cm *	78 cm
50 cm	40 cm	66 cm *	88 cm

* 1.: Tischhöhe +2cm bei Tischplatte gerade CODE 6250
2.: Tischhöhe +5cm bei Tischplatte mit Mulde CODE 6253

Verstellbereich A-Maß = 22cm

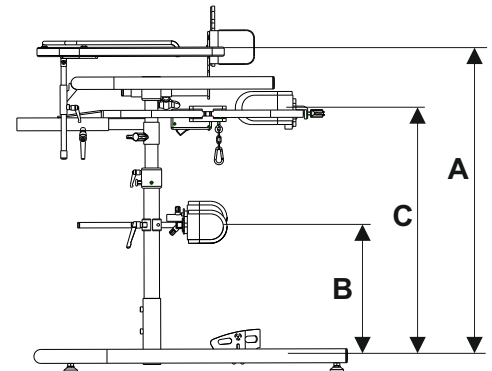

B Kniepelottenhöhe von Fußplatte

	minimales Maß B	maximales Maß B
B =	15 cm	Rohrlänge unten -7cm

Hinweis:
Kleinsten Abstand zwischen B (Kniepelotten) und C (Beckenpelotten) ist beim Schwenkbeckenrahmen 13cm

C Beckenpelottenhöhe von Fußplatte

	minimales Maß C	maximales Maß C
C =	Rohrlänge unten +4cm	Maß A - AC _{min}

Kleinsten Abstand zwischen A (Tisch) und C (Beckenpelotten)

AC_{min}

Schwenkbeckenrahmen: 10 cm*
Schwenkbeckenrahmen und mit Spinenpelotten: 13 cm*

*+5cm bei Tisch mit Mulde

D Kniepelottenbreite

Größen Kniepelotten	Maße in mm			
	Größe	B	T	H
Campus 628	S	80	60	90
	M	110	80	90
	L	140	100	100

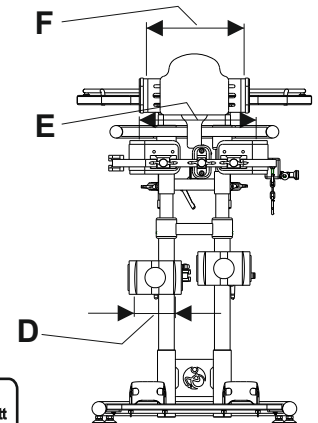
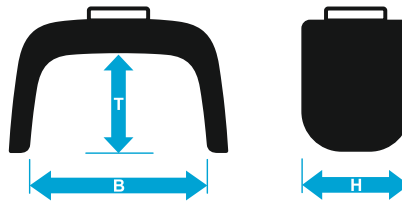

E Breite zwischen Beckenpelotten

	minimales Maß E	maximales Maß E	
Campus 628	(je nach Größe der Beckenpelotten)		
	Schwenkbeckenrahmen klein	17cm	30 cm
		20 cm	33 cm

Hinweis:
siehe zusätzliches Datenblatt für Größe der Beckenpelotte und für Beckenzusatzpelotte beim Schwenkbeckenrahmen

	Gesamtbreite		Gesamtlänge		Max. Zulässiges Benutzergewicht	Gesamt Gewicht	Gesamt Höhe
	Rahmen	Tischplatte	Standard-Untergestell	Allround-Untergestell			
Campus 628	54 cm	63 cm	85 cm nur Rahmen 88 cm mit Tischplatte	90 cm	80 kg	25 kg	max. 120cm

Bespannungsfarben Basic-Line

Basic-Line	Code 6206	vorne seitlich hinten			
		e i n f a r b i g			
Kunstleder Capri				Bespannungsstoff Cosy	
<input type="checkbox"/>	MM110 gelb	<input type="checkbox"/>	MM152 saphir	<input type="checkbox"/>	CO310 gelb
<input type="checkbox"/>	MM120 orange	<input type="checkbox"/>	MM160 hellgrün	<input type="checkbox"/>	CO330 rot
<input type="checkbox"/>	MM130 rot	<input type="checkbox"/>	MM161 kiwi	<input type="checkbox"/>	CO341 pink
<input type="checkbox"/>	MM140 lavendel	<input type="checkbox"/>	MM162 limone	<input type="checkbox"/>	CO350 ultramarine
<input type="checkbox"/>	MM141 lila	<input type="checkbox"/>	MM170 grau	<input type="checkbox"/>	CO351 königsblau
<input type="checkbox"/>	MM150 azur	<input type="checkbox"/>	MM190 schwarz	<input type="checkbox"/>	CO360 lemon
<input type="checkbox"/>	MM151 nebulas blau			<input type="checkbox"/>	CO370 grau
				<input type="checkbox"/>	CO390 schwarz
Standard					

Bespannungsfarben High-Line



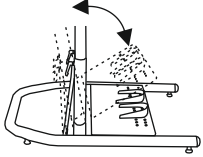
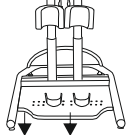

High-Line	Code 6996	vorne seitlich hinten			
		e i n f a r b i g	Düster schwarz DA690	e i n f a r b i g	
Kunstleder Capri				Bespannungsstoff Cosy	
<input type="checkbox"/>	MM110 gelb	<input type="checkbox"/>	MM152 saphir	<input type="checkbox"/>	CO310 gelb
<input type="checkbox"/>	MM120 orange	<input type="checkbox"/>	MM160 hellgrün	<input type="checkbox"/>	CO330 rot
<input type="checkbox"/>	MM130 rot	<input type="checkbox"/>	MM161 kiwi	<input type="checkbox"/>	CO341 pink
<input type="checkbox"/>	MM140 lavendel	<input type="checkbox"/>	MM162 limone	<input type="checkbox"/>	CO350 ultramarine
<input type="checkbox"/>	MM141 lila	<input type="checkbox"/>	MM170 grau	<input type="checkbox"/>	CO351 königsblau
<input type="checkbox"/>	MM150 azur	<input type="checkbox"/>	MM190 schwarz	<input type="checkbox"/>	CO360 lemon
<input type="checkbox"/>	MM151 nebulas blau			<input type="checkbox"/>	CO370 grau
				<input type="checkbox"/>	CO390 schwarz
		<input type="checkbox"/> Set Code 6996 MP 194,- €			

* Außer bei Cosy Stoff CO390 schwarz ist der AGW-Stoff AG470 grau

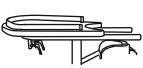

Grundgestell

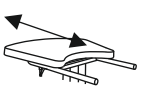
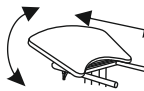
<p>Allround-Untergestell Neigung bis zu 25° nach vorne (mittels Gasfeder)</p> <p>Code 6278</p>  <p style="font-size: x-small;">Hinweis: inklusive Schräg- verstellung der Tischplatte</p> <p style="font-size: x-small;">Hinweis: nur in Verbindung mit Transportrollen CODE 6061 möglich.</p> <p><input type="checkbox"/> Satz MP 407,- €</p>	<p>Grundgestell 6cm tiefer</p>  <p>Code 6274</p> <p>nur in Kombination mit Rollen CODE 6061</p> <p><input type="checkbox"/> Stück MP 330,- €</p>
---	---

Tischplatte

<p>Tischumrandung</p> <p>Rundstange, steckbar</p>  <p>Code 6251</p> <p><input type="checkbox"/> Satz 165,- €</p>	<p>Blechstreifen, steckbar</p>  <p>Code 6251S</p> <p><input type="checkbox"/> Satz 225,- €</p>	<p>Schrägverstellung Tischplatte</p>  <p>Code 6254</p> <p><input type="checkbox"/> Satz MP 151,- €</p>	<p>Tiefenverstellung der Tischplatte</p>  <p>Code 6257</p> <p><input type="checkbox"/> Satz MP 262,- €</p>	<p>Schrägverstellung Tischplatte und Tischtiefenverschiebung</p>  <p>Code 6252</p> <p><input type="checkbox"/> Satz MP 406,- €</p>	<p>Tischplatte mit Tischmulde</p> <p>Hinweis: das Tischmaß A ist +5cm höher</p>  <p>Code 6253</p> <p><input type="checkbox"/> Stück MP 312,- €</p>
---	--	---	---	--	---

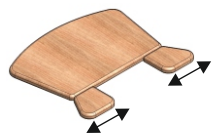
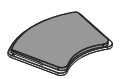
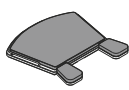
Tischplatte

<p>Tischplatte gerade mit seitlich verschiebbaren Armauflagen</p>  <p>Code 6250</p> <p><input type="checkbox"/> Stück MP 213,- €</p>	<p>Tischpolster für Tischplatte mit Bezug schwarz MM 190</p> <p>für Tischplatte standard</p>  <p>Code 6295</p> <p>für Tischplatte gerade mit Armauflagen</p>  <p>Code 6296</p> <p><input type="checkbox"/> Set 488,- €</p>	<p>Tischhöhenverstellung unterstützt durch Gasdruckfeder</p>  <p>Code 6258</p> <p>nur mit Rohrflänge 40cm und 50cm möglich !!</p> <p><input type="checkbox"/> Satz MP 290,- €</p>
---	--	--

Technische Änderungen und Druckfehler vorbehalten.

VD2205-33

Campus Micro 628 Stehgerät für Kinder und Kleinkinder

Beckenpelotten und Beckenzusatzpelotte für Schwenkbeckenrahmen

Bei zu großem Abstand der Beckenpelotten empfehlen wir eine Beckenzusatzpelotte einzusetzen, damit die Lücke zwischen den Beckenpelotten geschlossen ist.

E Breite zwischen Beckenpelotten

		Größe Beckenpelotten bei 628		
		Maße in mm		
Schwenkbeckenrahmen klein (schmal)	Größe	B	T	L
	S	170 - 300	60	85
	S+50	220 - 300	60	85
	M	200 - 330	120	100
	M+50	250 - 330	120	100

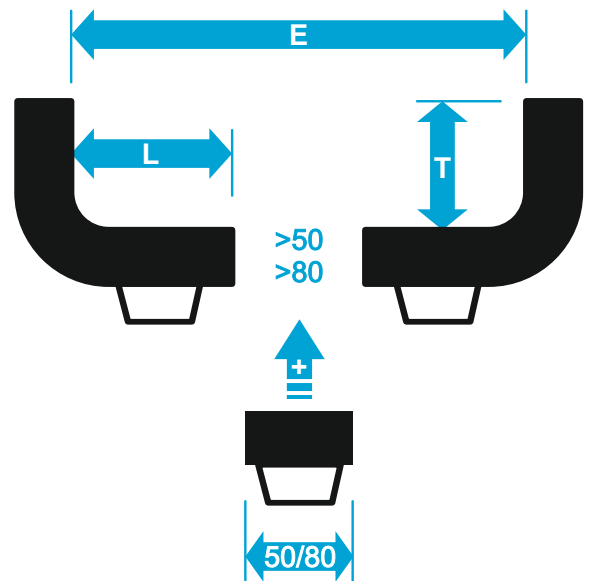

	minimales Maß E		maximales Maß E
		mit Zusatzpelotte	
Schwenkbeckenrahmen klein/schmal mit Beckenpelotten Größe S	17cm	22cm	30cm
Schwenkbeckenrahmen klein/schmal mit Beckenpelotten Größe M	20cm	25cm	33cm

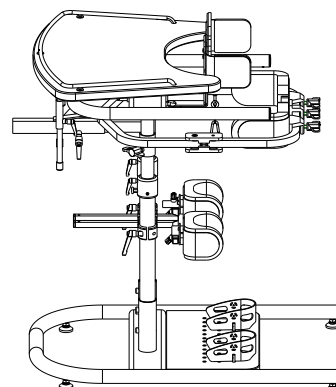
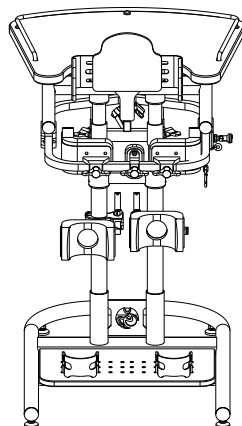

Kniepelotten

Kniepelotten standard
einzeln verstellbar und schwenkbar

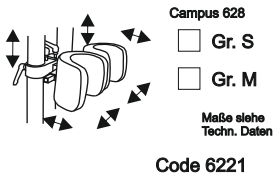

Kniepelotten drehbar
(zusätzlich einzeln drehbar)

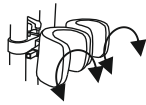

Kniepelotten winkelverstellbar
(schwenk und drehbar mit
zusätzlichem Kugelgelenk)

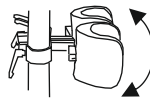

Standard

Paar MP 132,- € Paar MP 206,- €

Kniepelotten

anatomische Kniepelotten "Shark"
einzeln verstellbar



Code 6224

(nicht in Kombination mit CODE 6221, 6222 oder 6227)

anatomische Kniepelotten "Shark"
einzeln verstellbar und drehbar



Code 6227

(nicht in Kombination mit CODE 6221, 6222 oder 6224)

Paar MP 109,- € Paar MP 124,- €

Brustpelotte

Brustpelotte mit integrierten Seitenpelotten

Größe: M

B = 20 - 28cm
H1= 9,5cm
H2= 16cm
T = 10cm

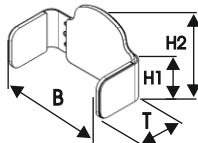

Code 6243

Nur in Kombination mit Tischplatte CODE 6250 möglich.
Kombination mit CODE 6242 nicht möglich !!!

Stück MP 441,- €

Brustpelotte
(ohne integrierten Seitenpelotten)

Größe: M

B = 20cm
H2= 16cm

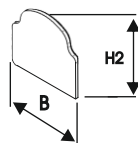

Code 6244

Stück MP 260,- €

Brustpelotte HOCH
mit integrierten Seitenpelotten

Größe: M

B = 20 - 28cm
H1= 9,5cm
H2= 23cm
T = 10cm

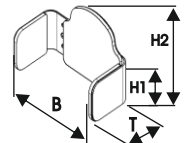

Code 6243-H

Nur in Kombination mit Tischplatte CODE 6250 möglich.
Kombination mit CODE 6242 nicht möglich !!!

Stück MP 507,- €

Brustpelotte

Brustpelotte Gr. M (mini)
Halterung unter Tischrahmen

Größe: M

L=25cm
B1=23cm
B2=15cm

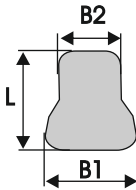

Code 6242

Stück 266,- €

Brustpelotte mit hochversetzte integrierte
Seitenpelotte (+6cm)

Größe: M

B = 20 - 28cm
H1= 9,5cm
H2= 16cm
T = 10cm

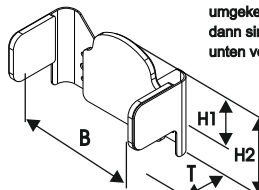

Code 6245

Nur in Kombination mit Tischplatte CODE 6250 möglich.
Kombination mit CODE 6242 nicht möglich !!!

Stück 522,- €

Hinweis: bei Bedarf können
die Seitenpelotten auch
umgekehrt eingebaut werden,
dann sind diese um 6cm nach
unten versetzt !

Brustpelotte nach Maß im Sonderbau
Halterung unter Tischrahmen

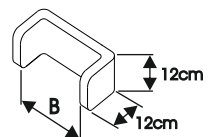

Maß B: _____ cm

Code 6042-SB

Stück nur mit Sonderbau-Rabatt 334,- €



Notizen

Hinweis: Kniepelotte Größe M = Standard bei Campus 628

Technische Änderungen und Druckfehler vorbehalten.

VD2205-33

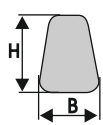
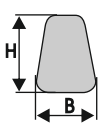
Rückenpelotten

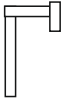
<p>Rückenpelotte Gr. M (mini) am Tischrahmen aufgeschoben</p> <p>Größe: M H=30cm B=19cm</p>  <p>Code 6241</p>	<p>Rückenpelotte Gr. M (mini) auf Schwenkbeckenrahmen montiert</p> <p>Größe: M H=30cm B=19cm</p>  <p>Code 6240</p> <p>nicht in Kombination mit Code 6280 möglich!!</p>	<p>Kopfstütze nur in Verbindung mit Rückenpelotte</p>  <p>Code 6249</p>	<p>Versatzadapter 8cm für Kopfstütze</p> <p>nur in Verbindung mit Rückenpelotte</p>  <p>Code 6247</p> <p>mit Aufnahmerohr für 15x15</p>
<input type="checkbox"/> Stück 277,- €	<input type="checkbox"/> Stück 277,- €	<input type="checkbox"/> Stück MP 326,- €	<input type="checkbox"/> Stück 116,- €

Beckenrahmen

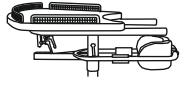
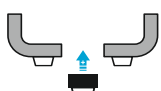
<p>Schwenkbeckenrahmen klein mit Sicherung und mit Beckenpelotten</p>  <p>Code 6038</p> <p>Größe Beckenpelotten</p> <p><input type="checkbox"/> Gr. S</p> <p><input type="checkbox"/> Gr. M standard</p> <p>Maße siehe Techn.-Daten</p>	<p>Beckenzwischenpelotte zusätzliche Beckenzwischenpelotte</p>  <p>Code 6280</p>	<p>Versatz Beckenpelotte um 6cm nach oben</p> <p>Code 6438</p>	<p>Versatz Beckenzwischenpelotte um 6cm nach oben</p> <p>Code 6281</p> <p>nur in Kombination Code 6280 und mit Code 6438</p>
Standard	<input type="checkbox"/> Stück 163,- €	<input type="checkbox"/> Stück MP 143,- €	<input type="checkbox"/> Stück MP 102,- €

Rollen

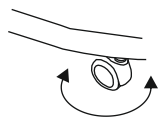
<p>Transportrollen 75mm mit Feststeller</p>  <p>Code 6061</p>	
<input type="checkbox"/> Satz MP 266,- €	

Fersenschale

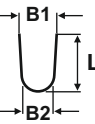
<p>Fersenschale steckbar (und anschraubbar)</p>  <p>Gr. L</p> <p><input checked="" type="checkbox"/> B1/B2 L</p> <p>10,5/8cm 13,5 cm</p> <p>Code 6215</p>	<p>Fußriemen für Fersenschale</p> <p>Code 6011</p>
Standard	<input type="checkbox"/> Paar 59,- €

Notizen

Notizen

Technische Änderungen und Druckfehler vorbehalten.

VD2205-33

Allgemeine Geschäftsbedingungen (AGB)

Gültigkeit

Für sämtliche Verkäufe gelten ausnahmslos unsere Liefer- und Zahlungsbedingungen. Aufträge und sonstige Vereinbarungen werden erst durch unsere schriftliche Bestätigung gültig. Den Einkaufsbedingungen des Bestellers wird ausdrücklich widersprochen.

Angebot und Vertragsabschluss

Angebote sind stets freibleibend, soweit sie nicht ausdrücklich befristet sind. Aufträge bedürfen der schriftlichen Bestätigung. Bei bestätigten Aufträgen sind die Preise fest, wir behalten uns jedoch vor, bei Preissteigerungen, die wir nicht zu vertreten haben (z.B. Steuererhöhungen, Lohnerhöhungen, Preisänderungen seitens unserer Vorlieferanten), den Preis entsprechend anzupassen. Kostenvorschläge für Sonderanfertigungen und Reparaturarbeiten sind stets unverbindlich. Technische Änderungen vorbehalten. Der Vertrag kommt erst mit der Auftragsbestätigung zustande.

Versand

Soweit vom Besteller keine Bestimmung getroffen ist, erfolgt die Versendung auf einem angemessenen Versandweg in der üblichen Verpackung. Versicherungen erfolgen nur auf Wunsch und auf Kosten des Bestellers. Lieferungen erfolgen unfrei. Der Versandweg steht uns frei. Bei Sonderwünschen, z.B. Expreßsendungen, Eilgut usw. gehen auch die Mehrkosten zu Lasten des Empfängers. Die Ware wird stets auf Gefahr des Abnehmers zum Versand gebracht. Bei Transportschaden muß der Empfänger eine Tatbestandsaufnahme bei dem jeweiligen Transportführer beantragen.

Preise

Alle Preise von BEROLLKA verstehen sich ab Werk ausschließlich der jeweiligen gesetzlichen Mehrwertsteuer, öffentlichen Lasten und Abgaben, wie etwaiger Zölle sowie die Versicherungs- und Verpackungskosten, die gesondert berechnet werden.

Mindermengenzuschlag

Bei Kleinaufträgen wird pro Auftrag ein Mindermengenzuschlag pauschal von 15,00 Euro bei einem Netto-Warenwert unter 20,00 Euro für Verwaltungskosten zusätzlich berechnet.

Lieferfristen

Die angegebenen Liefertermine und Lieferfristen sind unverbindlich. Ihre Überschreitung berechtigt den Besteller nicht zum Rücktritt des Vertrages. Die Geltendmachung von Schadensersatzansprüchen ist ausgeschlossen. BEROLLKA kann aus begründetem Anlass Teillieferungen vornehmen.

Fehlbestellungen / Warenrücksendungen

Fehlbestellungen werden nur zurückgenommen, wenn wir sie verschuldet haben und die Ware sich in einwandfreiem Zustand befindet. Sofern im Einzelfall Fehlbestellungen oder Warenrücksendungen aus Kulanz angenommen werden, so ist folgendes zu beachten:

1. Artikelnummer, Artikelbezeichnung, Lieferscheindatum- und nummer, sowie Rechnungsnummer sind anzugeben.
2. Die Rücksendung hat frei zu erfolgen.
3. Die Ware muß der im Lieferschein aufgeführten Artikelnummer(n) entsprechen. Keinesfalls werden von einem Artikel entfernte Einzelteile zurückgenommen.
4. Die zurückgesandte Ware hat sich in einwandfreiem Zustand zu befinden.
5. Für die Zurücknahme werden Bearbeitungsgebühren in Höhe von 10% des Nettowarenwertes, zumindest jedoch € 35,- berechnet.

Lieferungen, die länger als 3 Monate zurückliegen, sowie Nähteile und Sonderanfertigungen sind vom Umtausch ausgeschlossen. Als Nachweis dient eine Kopie des Lieferscheins oder der Rechnung.

Gewährleistung und Mängelrügen

Der Verkäufer haftet unter Ausschluss weiterer Ansprüche für Mängel der Ware in der Weise, daß er alle diejenigen Teile unentgeltlich auszubessern oder nach seiner Wahl neu zu liefern hat, die innerhalb von 6 Monaten, bei nachweisbaren Material- oder Arbeitsfehler schadhaft oder unbrauchbar geworden sind und als solche dem Verkäufer sofort nach Bekanntwerden des Mangels schriftlich gemeldet worden sind. Soweit längere gesetzliche Fristen einschlägig sind, wird eine Gewährleistung von 12 Monaten vereinbart.

Zur Vornahme der Ersatzteillieferung hat der Besteller dem Verkäufer die erforderliche Zeit und Gelegenheit zu gewähren. Ersetzte Teile werden Eigentum des Verkäufers. Der Käufer hat die Ware unverzüglich nach der Ablieferung durch den Verkäufer zu untersuchen und, wenn sich ein Mangel zeigt, dem Verkäufer unverzüglich Anzeige zu machen. Unterläßt der Käufer die Anzeige, so gilt die Ware als genehmigt, es sei denn, dass es sich um einen Mangel handelt, der bei der Untersuchung nicht erkennbar war.

Bei jeder Beanstandung steht BEROLLKA das Recht zur Besichtigung und Prüfung des beanstandeten Liefergegenstandes zu. Dafür wird der Besteller BEROLLKA die notwendige Zeit und Gelegenheit einräumen. BEROLLKA kann von dem Besteller auch verlangen, dass er den beanstandeten Liefergegenstand an BEROLLKA auf Kosten von BEROLLKA zurückschickt. Erweist sich eine Mängelrüge des Bestellers als vorsätzlich oder grob fahrlässig unberechtigt, so ist er BEROLLKA zum Ersatz aller in diesem Zusammenhang entstandenen Aufwendungen verpflichtet. BEROLLKA ist berechtigt, gewährleistungspflichtige Mängel nach eigener Wahl durch für den Besteller kostenlose Nachbesserung oder Ersatzlieferung des fehlerhaften Teiles oder des ganzen Liefergegenstandes zu beseitigen. Übernimmt der Besteller bei einer Beanstandung eine Reparatur selbst oder versucht die Mängel selbst zu beheben ohne schriftliche Zustimmung des Verkäufers, werden vom Verkäufer keine Aufwandsansprüche (wie Transport-, Wege-, Arbeits- und Materialkosten) und auch keine Gewährleistungsansprüche übernommen.

Von der Ersatzpflicht sind ausgeschlossen:

Beschädigungen, welche durch natürlichen Verschleiß, fahrlässige bzw. unsachgemäße Behandlung oder gewaltsamer Beschädigung entstehen. Wandlung des Kaufvertrages, Minderung des Kaufpreises oder Schadensersatzansprüche aller Art sind ausgeschlossen. Die Gewährspflicht erlischt, wenn Reparaturen bzw. Veränderungen oder Ersatz einzelner Teile von anderer Seite als der Verkäuferin oder liefernden Firma vorgenommen werden.

Eigentumsvorbehalt

Für Wiederverkäufer: Die jeweils angelieferte Ware bleibt bis zur vollständigen Begleichung sämtlicher Rechnungen – auch aus anderen Lieferungen - unser Eigentum. Unsere hiernach noch in unserem Eigentum verbliebene Ware darf nur im ordentlichen Geschäftsgang weiterveräußert werden. Forderungen aus dem Weiterverkauf werden an uns abgetreten. Eine Verfügung außerhalb des ordentlichen Geschäftsganges, z.B. durch Verpfändung unseres Eigentums oder uns abgetretener Forderungen sind uns unaufgefordert und unverzüglich mitzuteilen.

Zahlungsbedingungen

Rechnungen sind zahlbar innerhalb 30 Tagen nach Rechnungsdatum rein netto Kasse. Bei Zahlungseingang binnen 8 Tagen gewähren wir 2% Skonto, wenn sämtliche Zahlungsverpflichtungen aus früheren Leistungen erfüllt sind. Wird die 30-tägige Zahlungsfrist überschritten, sind wir berechtigt, Verzugszinsen zu berechnen. Der Zinssatz liegt bei marktüblichen Zinsen der Großbanken. Lieferung gegen Nachnahme behalten wir uns ausdrücklich vor.

Datenschutz

Berollka und der Kunde sind für die Einhaltung der jeweils für sie geltenden datenschutzrechtlichen Bestimmungen selbst verantwortlich. Der Kunde darf Berollka keine personenbezogenen Daten zur Verfügung stellen, für welche die Rechtmäßigkeit nicht gegeben ist und für welche der Kunde keine gesetzliche Legitimation zur Verarbeitung hat.

Erfüllungsort und Gerichtsstand ist der Ort der Rechnungsstellung.

Ausschließlicher Gerichtsstand für alle Streitigkeiten aus dem Vertragsverhältnis ist Heidelberg. BEROLLKA ist jedoch berechtigt, den Besteller an jedem anderen gesetzlichen Gerichtsstand zu verklagen. Es gilt das Recht der Bundesrepublik Deutschland unter Ausschluss des Übereinkommens der Vereinten Nationen über Verträge über den internationalen Warenkauf (CISG).

Technische Änderungen und Druckfehler vorbehalten. Eine aktuelle Preisliste kann jederzeit angefordert werden.