

Absender

Versandadresse siehe Absender

Com.:

- Bestellung
- Kostenvoranschlag



Grundpreis 2619,- €

Preise gültig ab 01.01.2025
(bis auf Widerruf)

Besteller: _____

Telefon: _____

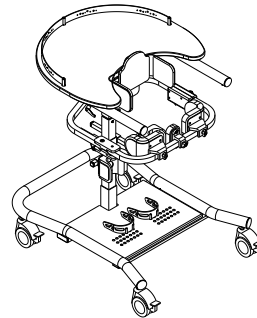

Hinweis:
Maß A
für die Montage
erforderlich

Campus Nano

Stehgerät für Kleinkinder

Hilfsmittelnummern

Campus 630 ohne Rollen 28.29.01.0034
Campus 630 mit Rollen 28.29.01.1052

Grundmaße

Grundausrüstung

- Grundgestell ohne Rollen
- einzeln verstellbare Kniepelotten
- Beckenpelotten
- Tischplatte mit Tischtiefenverstellung
- Fersenschale

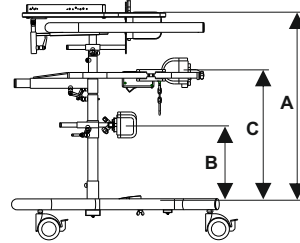
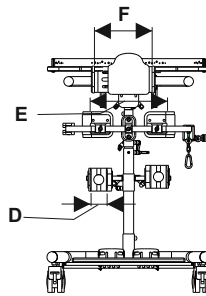

Maß A :cm

Maß B :cm

Maß C :cm

Maß D :cm

Maß E :cm

Maß F :cm

Maximale Körpergröße 1,10m

Rahmen

Rahmenfarben

Stehgerät *Campus Nano 630*

Tischhöhe
Maß A

40 bis 75cm



Code 630

CAMPUS Nano

Stehgerät für Kleinkinder
(ca. von 1 bis 5 Jahre)

Körpergröße ca. 60 - 110cm

max. zulässiges
Benutzergewicht

40 kg

- | | |
|---|--|
| <input type="checkbox"/> 25 RAL 9010 weiß | <input type="checkbox"/> 59 atlantischblau met. |
| <input type="checkbox"/> 24 RAL 1028 melonengelb | <input type="checkbox"/> 44 RAL 5015 himmelblau met. |
| <input type="checkbox"/> 27 mandarin met. | <input type="checkbox"/> 45 RAL 6018 gelbgrün met. |
| <input type="checkbox"/> 41 RAL 3020 verkehrsrot met. | <input type="checkbox"/> 19 silbermetallic |
| <input type="checkbox"/> 40 rotmetallic | <input type="checkbox"/> 46 RAL 9023 perldunkelgrau |
| <input type="checkbox"/> 43 RAL 4010 telemagenta met. | <input type="checkbox"/> 23 RAL 9005 schwarz |

met. = metallisiert

BASIC-Line

HIGH-Line

CODE 6206

Die **BASIC-Line** ist die Grundausrüstung und die Pelottenbezüge sind einfarbig aus Kunstleder oder Bespannungstoff.

CODE 6996

Bei der **HIGH-Line** sind die Pelottenbezüge vorne und hinten einfarbig aus Kunstleder oder Bespannungstoff und seitlich schwarz.

Technische Änderungen und Druckfehler vorbehalten.

VD2206-24

Campus Nano 630 Stehgerät für Kleinkinder

A Tischhöhe

Rohrlänge		minimales Maß A	maximales Maß A
Kniesäule unten	Beckensäule oben		
30 cm	35 cm	48cm 40 cm *	61 cm
35 cm	42 cm	50cm 45 cm *	76,5 cm
40 cm	42 cm	55 cm 50 cm *	81,5 cm

Tischhöhe +4cm bei ALLROUND-Untergestell CODE 6378

*ohne Schwenkbeckenrahmen

Tischhöhe +2cm bei Tisch mit seitlich verschiebbaren Armauflagen CODE 6350

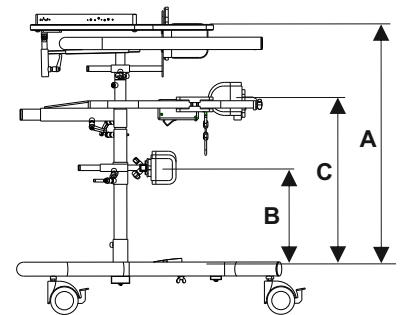

B Kniepelottenhöhe von Fußplatte

Rohrlänge		Maß B	
Kniesäule unten	Beckensäule oben	Kniehalter standard	Kniehalter drehbar eingebaut
30 cm	35 cm	13 - 24,5cm	16 - 27,5cm
35 cm	42 cm	13 - 30cm	16 - 33cm
40 cm	42 cm	13 - 34cm	16 - 37cm

Kleinsten Abstand zwischen
A (Tisch) und C (Beckenpelotten)

AC min

CODE 6336

Schwenkbeckenrahmen: 12 cm

Abstand zwischen
A (Tisch) und C (Beckenpelotten)

CODE 6331

Tischrahmenhalter gerade: 4 cm
Tischrahmenhalter gebogen: 10 cm

Hinweis:
Beim Tischrahmenhalter ist die Position der Beckenpelotte zur Tischplatte immer gleich.
Die Höhe der Beckenpelotten kann nur mit dem Tisch verändert werden.

C Beckenpelottenhöhe von Fußplatte

Rohrlänge		Maß C	
Kniesäule unten	Beckensäule oben	Beckenpelotten auf Schwenkbeckenrahmen (CODE 6336)	Beckenpelotten mit Halter auf Tischrahmen (CODE 6331)
30 cm	35 cm	32 - 45cm	34 - 47cm
35 cm	42 cm	37 - 57cm	39 - 59cm
40 cm	42 cm	42 - 62cm	44 - 64cm

D Kniepelottenbreite

Größen Kniepelotten					
	Maße in mm				
Größe	B	T	H		
Campus 630	XS	80	45	80	
	S	80	60	90	
	M	110	80	90	
	L	140	100	100	

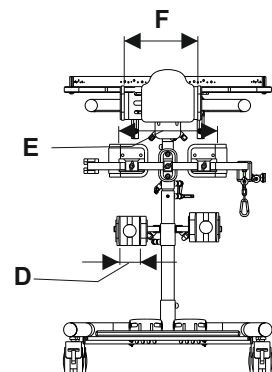
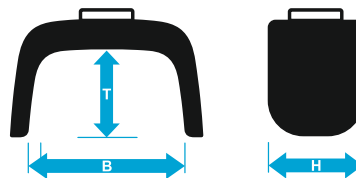

E Breite zwischen Beckenpelotten

		minimales Maß E	maximales Maß E	
		(je nach Größe der Beckenpelotten)		
Campus 630	Schwenkbeckenrahmen klein	Größe S	17cm	30 cm
		Größe M	20 cm	33 cm

Hinweis:
siehe zusätzliches Datenblatt für Größe der Beckenpelotte und für Beckenzusatzpelotte beim Schwenkbeckenrahmen

Bespannungsfarben Basic-Line



Basic-Line	Code 6206	vorne seitlich hinten			e i n f a r b i g	Bespannungsstoff Cosy																								
		<table border="0"> <tr> <td><input type="checkbox"/> MM110 gelb</td> <td><input type="checkbox"/> MM152 saphir</td> <td><input type="checkbox"/> CO310 gelb</td> <td><input type="checkbox"/> CO351 königsblau</td> </tr> <tr> <td><input type="checkbox"/> MM120 orange</td> <td><input type="checkbox"/> MM160 hellgrün</td> <td><input type="checkbox"/> CO330 rot</td> <td><input type="checkbox"/> CO360 lemon</td> </tr> <tr> <td><input type="checkbox"/> MM130 rot</td> <td><input type="checkbox"/> MM161 kiwi</td> <td><input type="checkbox"/> CO341 pink</td> <td><input type="checkbox"/> CO370 grau</td> </tr> <tr> <td><input type="checkbox"/> MM140 lavendel</td> <td><input type="checkbox"/> MM162 limone</td> <td><input type="checkbox"/> CO350 ultramarine</td> <td><input type="checkbox"/> CO390 schwarz</td> </tr> <tr> <td><input type="checkbox"/> MM141 lila</td> <td><input type="checkbox"/> MM170 grau</td> <td></td> <td></td> </tr> <tr> <td><input type="checkbox"/> MM150 azur</td> <td><input type="checkbox"/> MM190 schwarz</td> <td></td> <td></td> </tr> <tr> <td><input type="checkbox"/> MM151 nebulas blau</td> <td></td> <td></td> <td></td> </tr> </table>					<input type="checkbox"/> MM110 gelb	<input type="checkbox"/> MM152 saphir	<input type="checkbox"/> CO310 gelb	<input type="checkbox"/> CO351 königsblau	<input type="checkbox"/> MM120 orange	<input type="checkbox"/> MM160 hellgrün	<input type="checkbox"/> CO330 rot	<input type="checkbox"/> CO360 lemon	<input type="checkbox"/> MM130 rot	<input type="checkbox"/> MM161 kiwi	<input type="checkbox"/> CO341 pink	<input type="checkbox"/> CO370 grau	<input type="checkbox"/> MM140 lavendel	<input type="checkbox"/> MM162 limone	<input type="checkbox"/> CO350 ultramarine	<input type="checkbox"/> CO390 schwarz	<input type="checkbox"/> MM141 lila	<input type="checkbox"/> MM170 grau			<input type="checkbox"/> MM150 azur	<input type="checkbox"/> MM190 schwarz		
<input type="checkbox"/> MM110 gelb	<input type="checkbox"/> MM152 saphir	<input type="checkbox"/> CO310 gelb	<input type="checkbox"/> CO351 königsblau																											
<input type="checkbox"/> MM120 orange	<input type="checkbox"/> MM160 hellgrün	<input type="checkbox"/> CO330 rot	<input type="checkbox"/> CO360 lemon																											
<input type="checkbox"/> MM130 rot	<input type="checkbox"/> MM161 kiwi	<input type="checkbox"/> CO341 pink	<input type="checkbox"/> CO370 grau																											
<input type="checkbox"/> MM140 lavendel	<input type="checkbox"/> MM162 limone	<input type="checkbox"/> CO350 ultramarine	<input type="checkbox"/> CO390 schwarz																											
<input type="checkbox"/> MM141 lila	<input type="checkbox"/> MM170 grau																													
<input type="checkbox"/> MM150 azur	<input type="checkbox"/> MM190 schwarz																													
<input type="checkbox"/> MM151 nebulas blau																														
Standard																														

Bespannungsfarben High-Line

High-Line	Code 6996	vorne seitlich hinten			e i n f a r b i g	Durlex schwarz DA690	e i n f a r b i g	Bespannungsstoff Cosy																						
		<table border="0"> <tr> <td><input type="checkbox"/> MM110 gelb</td> <td><input type="checkbox"/> MM152 saphir</td> <td><input type="checkbox"/> CO310 gelb</td> <td><input type="checkbox"/> CO351 königsblau</td> </tr> <tr> <td><input type="checkbox"/> MM120 orange</td> <td><input type="checkbox"/> MM160 hellgrün</td> <td><input type="checkbox"/> CO330 rot</td> <td><input type="checkbox"/> CO360 lemon</td> </tr> <tr> <td><input type="checkbox"/> MM130 rot</td> <td><input type="checkbox"/> MM161 kiwi</td> <td><input type="checkbox"/> CO341 pink</td> <td><input type="checkbox"/> CO370 grau</td> </tr> <tr> <td><input type="checkbox"/> MM140 lavendel</td> <td><input type="checkbox"/> MM162 limone</td> <td><input type="checkbox"/> CO350 ultramarine</td> <td><input type="checkbox"/> CO390 schwarz</td> </tr> <tr> <td><input type="checkbox"/> MM141 lila</td> <td><input type="checkbox"/> MM170 grau</td> <td></td> <td></td> </tr> <tr> <td><input type="checkbox"/> MM150 azur</td> <td><input type="checkbox"/> MM190 schwarz</td> <td></td> <td></td> </tr> <tr> <td><input type="checkbox"/> MM151 nebulas blau</td> <td></td> <td></td> <td></td> </tr> </table>							<input type="checkbox"/> MM110 gelb	<input type="checkbox"/> MM152 saphir	<input type="checkbox"/> CO310 gelb	<input type="checkbox"/> CO351 königsblau	<input type="checkbox"/> MM120 orange	<input type="checkbox"/> MM160 hellgrün	<input type="checkbox"/> CO330 rot	<input type="checkbox"/> CO360 lemon	<input type="checkbox"/> MM130 rot	<input type="checkbox"/> MM161 kiwi	<input type="checkbox"/> CO341 pink	<input type="checkbox"/> CO370 grau	<input type="checkbox"/> MM140 lavendel	<input type="checkbox"/> MM162 limone	<input type="checkbox"/> CO350 ultramarine	<input type="checkbox"/> CO390 schwarz	<input type="checkbox"/> MM141 lila	<input type="checkbox"/> MM170 grau			<input type="checkbox"/> MM150 azur	<input type="checkbox"/> MM190 schwarz
<input type="checkbox"/> MM110 gelb	<input type="checkbox"/> MM152 saphir	<input type="checkbox"/> CO310 gelb	<input type="checkbox"/> CO351 königsblau																											
<input type="checkbox"/> MM120 orange	<input type="checkbox"/> MM160 hellgrün	<input type="checkbox"/> CO330 rot	<input type="checkbox"/> CO360 lemon																											
<input type="checkbox"/> MM130 rot	<input type="checkbox"/> MM161 kiwi	<input type="checkbox"/> CO341 pink	<input type="checkbox"/> CO370 grau																											
<input type="checkbox"/> MM140 lavendel	<input type="checkbox"/> MM162 limone	<input type="checkbox"/> CO350 ultramarine	<input type="checkbox"/> CO390 schwarz																											
<input type="checkbox"/> MM141 lila	<input type="checkbox"/> MM170 grau																													
<input type="checkbox"/> MM150 azur	<input type="checkbox"/> MM190 schwarz																													
<input type="checkbox"/> MM151 nebulas blau																														
<input type="checkbox"/> Set Code 6996 MP 194,- €																														

* Außer bei Cosy Stoff CO390 schwarz ist der AGW-Stoff AG470 grau

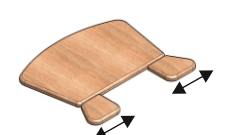
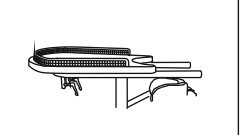
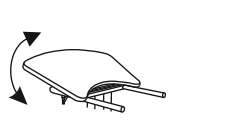
Tischplatte

<p>Tischplatte mit seitlich verschiebbaren Armauflagen</p>  <p style="text-align: center;">Code 6350</p> <p><input type="checkbox"/> Stück MP 213,- €</p>	<p>Tischumrandung 1-teilig</p>  <p style="text-align: center;">Code 6351</p> <p><input type="checkbox"/> Stück 165,- €</p>	<p>Schrägverstellung Tischplatte</p>  <p style="text-align: center;">Code 6354</p> <p><input type="checkbox"/> Satz MP 151,- €</p>	<p>Tischpolster für Tischplatte mit Bezug schwarz MM 190</p> <p style="text-align: center; font-size: small;">für Tischplatte gerade mit Armauflagen</p>  <p style="text-align: center;">Code 6356</p> <p><input type="checkbox"/> Set 488,- €</p>
---	--	--	--

Allround-Untergestell

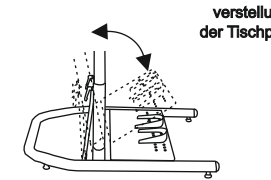
<p>Allround-Untergestell Neigung bis zu 25° nach vorne</p>  <p style="text-align: center;">Code 6378</p> <p style="font-size: small;">Hinweis: nur in Verbindung mit Transportrollen CODE 6061 möglich</p> <p><input type="checkbox"/> Satz MP 385,- €</p>	<p style="font-size: small;">Hinweis: inklusive Schrägverstellung der Tischplatte</p>
--	---

Kniepelotten

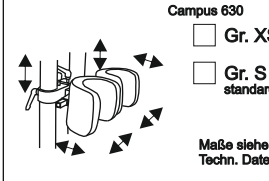
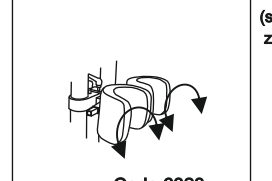
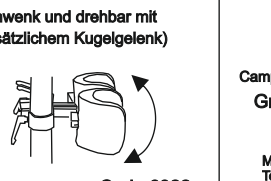
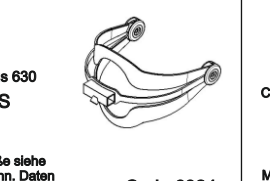
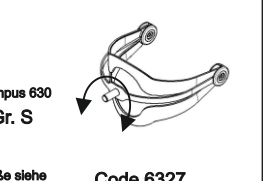
<p>Kniepelotten standard verstellbar</p>  <p style="text-align: center;">Code 6321</p> <p><input type="checkbox"/> Paar MP 132,- €</p>	<p>Kniepelotten drehbar (zusätzlich einzeln drehbar)</p>  <p style="text-align: center;">Code 6323</p> <p style="font-size: small;">(nur in Kombination mit Code 6321)</p> <p><input type="checkbox"/> Paar MP 206,- €</p>	<p>Kniepelotten winkelverstellbar (schwenk und drehbar mit zusätzlichem Kugelgelenk)</p>  <p style="text-align: center;">Code 6322</p> <p style="font-size: small;">(nur in Kombination mit Code 6321)</p> <p><input type="checkbox"/> Paar MP 206,- €</p>	<p>anatomische Kniepelotten "Shark"</p>  <p style="text-align: center;">Code 6324</p> <p style="font-size: small;">(nicht in Kombination mit CODE 6321, 6322 oder 6327)</p> <p><input type="checkbox"/> Paar MP 109,- €</p>	<p>anatomische Kniepelotten "Shark" einzeln drehbar</p>  <p style="text-align: center;">Code 6327</p> <p style="font-size: small;">(nicht in Kombination mit CODE 6321, 6322 oder 6324)</p> <p><input type="checkbox"/> Paar MP 124,- €</p>
Standard				

Campus Nano 630 Stehgerät für Kleinkinder

Beckenpelotten und Beckenzusatzpelotte für Schwenkbeckenrahmen

Bei zu großem Abstand der Beckenpelotten empfehlen wir eine Beckenzusatzpelotte einzusetzen, damit die Lücke zwischen den Beckenpelotten geschlossen ist.

E Breite zwischen Beckenpelotten

		Größe Beckenpelotten bei 630			
		Maße in mm			
Schwenkbeckenrahmen	klein (schmal)	Größe	B	T	L
		S	170 - 300	60	85
		S+50	220 - 300	60	85
		M	200 - 330	120	100
		M+50	250 - 330	120	100

Höhe der Beckenpelotten: 9cm

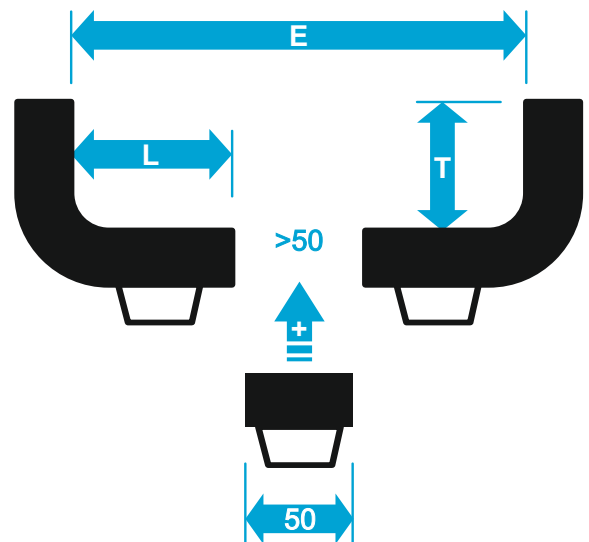

	minimales Maß E mit Zusatzpelotte		maximales Maß E
Schwenkbeckenrahmen klein/schmal mit Beckenpelotten Größe S	17cm	22cm	30cm
Schwenkbeckenrahmen klein/schmal mit Beckenpelotten Größe M	20cm	25cm	33cm

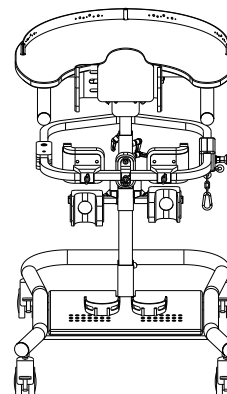
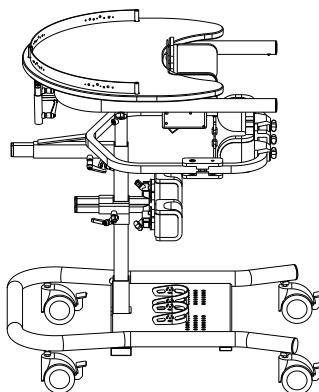



	Gesamtbreite		Gesamtlänge		Max. Zulässiges Benutzergewicht	Gesamt Gewicht	Gesamt Höhe
	Rahmen	Tischplatte	Standard- Untergestell	Allround- Untergestell			
Campus 630	56 cm	60 cm	74 cm	78 cm	40 kg	20 kg	max. 100cm

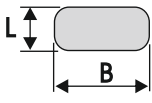
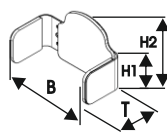

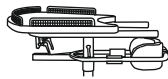

Brustpelotten

<p>Brustpelotte nano</p>  <p>L=10cm B=24cm</p> <p>Code 6342</p>	<p>Brustpelotte mit integrierten Seitenpelotten</p> <p>Größe S B = 16 - 24cm H1= 9cm H2= 14cm T = 10cm</p>  <p>Code 6343</p> <p>Nur in Kombination mit Tischplatte CODE 6350 möglich. Hinweis: Kombination mit CODE 6342 nicht möglich !!!</p>	
<input type="checkbox"/> Stück MP 243,- €	<input type="checkbox"/> Stück MP 434,- €	

Beckenpelotten

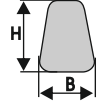
<p>Beckenpelotten mit Halterung auf Tischrahmenrohr</p> <p>Größe Beckenpelotten <input type="checkbox"/> Gr. S standard <input type="checkbox"/> Gr. M</p> <p>Code 6331</p> <p>Nicht in Kombination mit CODE 6336</p>	<p>Beckenpelotten mit Schwenkbeckenrahmen klein mit Sicherung (mit Sonderhalterung an Mittelsäule)</p> <p>Größe Beckenpelotten <input type="checkbox"/> Gr. S standard <input type="checkbox"/> Gr. M</p>  <p>Code 6336</p> <p>Nicht in Kombination mit CODE 6331 (ab Tischhöhe 46cm möglich)</p>	<p>Beckenzwischenpelotte zusätzliche Beckenzwischenpelotte auf Schwenkbeckenrahmen</p>  <p>Code 6380</p> <p>Nur in Kombination mit CODE 6336</p>	
<p>Standard</p>		<input type="checkbox"/> Stück 163,- €	

Rückenpelotte

<p>Rückenpelotte Gr. S (mini) auf Tischrahmen</p> <p>Größe: S H=20cm B=15cm</p>  <p>Code 6341</p> <p>nicht in Kombination mit CODE 6345</p>	<p>Beckenstützpelotte Gr. 1</p> <p>Größe: 1 H=17cm B=14cm</p>  <p>Code 6345</p> <p>nicht in Kombination mit CODE 6341</p>	<p>Kopfstütze mini</p>  <p>Code 6349</p> <p>nur in Verbindung mit Rückenpelotte CODE 6341 oder Beckenstützpelotte CODE 6345</p>	<p>Versatzadapter 8cm für Kopfstütze nur in Verbindung mit Rückenpelotte</p>  <p>Code 6247</p> <p>mit Aufnahmerohr für 15x15</p>
<input type="checkbox"/> Stück 277,- €	<input type="checkbox"/> Stück 246,- €	<input type="checkbox"/> Stück 326,- €	<input type="checkbox"/> Stück 116,- €

Rollen

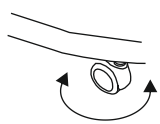
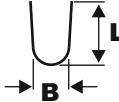
<p>Transportrollen 75mm mit Feststeller</p>  <p>Code 6061</p>		<p>Fersenschale steckbar (und anschraubbar)</p>  <p>Gr. M <input checked="" type="checkbox"/> B L 8,0 cm 8,5 cm</p> <p>Code 6315</p>	<p>Fußriemen für Fersenschale</p> <p>Code 6311</p>
<input type="checkbox"/> Satz MP 266,- €		<p>Standard</p>	
			<input type="checkbox"/> Paar 59,- €

Notizen

<p>Notizen</p>

Notizen

Technische Änderungen und Druckfehler vorbehalten.

VD2206-24

Allgemeine Geschäftsbedingungen (AGB)

Gültigkeit

Für sämtliche Verkäufe gelten ausnahmslos unsere Liefer- und Zahlungsbedingungen. Aufträge und sonstige Vereinbarungen werden erst durch unsere schriftliche Bestätigung gültig. Den Einkaufsbedingungen des Bestellers wird ausdrücklich widersprochen.

Angebot und Vertragsabschluss

Angebote sind stets freibleibend, soweit sie nicht ausdrücklich befristet sind. Aufträge bedürfen der schriftlichen Bestätigung. Bei bestätigten Aufträgen sind die Preise fest, wir behalten uns jedoch vor, bei Preissteigerungen, die wir nicht zu vertreten haben (z.B. Steuererhöhungen, Lohnerhöhungen, Preisänderungen seitens unserer Vorlieferanten), den Preis entsprechend anzupassen. Kostenvorschläge für Sonderanfertigungen und Reparaturarbeiten sind stets unverbindlich. Technische Änderungen vorbehalten. Der Vertrag kommt erst mit der Auftragsbestätigung zustande.

Versand

Soweit vom Besteller keine Bestimmung getroffen ist, erfolgt die Versendung auf einem angemessenen Versandweg in der üblichen Verpackung. Versicherungen erfolgen nur auf Wunsch und auf Kosten des Bestellers. Lieferungen erfolgen unfrei. Der Versandweg steht uns frei. Bei Sonderwünschen, z.B. Expreßsendungen, Eilgut usw. gehen auch die Mehrkosten zu Lasten des Empfängers. Die Ware wird stets auf Gefahr des Abnehmers zum Versand gebracht. Bei Transportschaden muß der Empfänger eine Tatbestandsaufnahme bei dem jeweiligen Transportführer beantragen.

Preise

Alle Preise von BEROLLKA verstehen sich ab Werk ausschließlich der jeweiligen gesetzlichen Mehrwertsteuer, öffentlichen Lasten und Abgaben, wie etwaiger Zölle sowie die Versicherungs- und Verpackungskosten, die gesondert berechnet werden.

Mindermengenzuschlag

Bei Kleinaufträgen wird pro Auftrag ein Mindermengenzuschlag pauschal von 15,00 Euro bei einem Netto-Warenwert unter 20,00 Euro für Verwaltungskosten zusätzlich berechnet.

Lieferfristen

Die angegebenen Liefertermine und Lieferfristen sind unverbindlich. Ihre Überschreitung berechtigt den Besteller nicht zum Rücktritt des Vertrages. Die Geltendmachung von Schadensersatzansprüchen ist ausgeschlossen. BEROLLKA kann aus begründetem Anlass Teillieferungen vornehmen.

Fehlbestellungen / Warenrücksendungen

Fehlbestellungen werden nur zurückgenommen, wenn wir sie verschuldet haben und die Ware sich in einwandfreiem Zustand befindet. Sofern im Einzelfall Fehlbestellungen oder Warenrücksendungen aus Kulanz angenommen werden, so ist folgendes zu beachten:

1. Artikelnummer, Artikelbezeichnung, Lieferscheindatum- und nummer, sowie Rechnungsnummer sind anzugeben.
2. Die Rücksendung hat frei zu erfolgen.
3. Die Ware muß der im Lieferschein aufgeführten Artikelnummer(n) entsprechen. Keinesfalls werden von einem Artikel entfernte Einzelteile zurückgenommen.
4. Die zurückgesandte Ware hat sich in einwandfreiem Zustand zu befinden.
5. Für die Zurücknahme werden Bearbeitungsgebühren in Höhe von 10% des Nettowarenwertes, zumindest jedoch € 35,- berechnet.

Lieferungen, die länger als 3 Monate zurückliegen, sowie Nähteile und Sonderanfertigungen sind vom Umtausch ausgeschlossen. Als Nachweis dient eine Kopie des Lieferscheins oder der Rechnung.

Gewährleistung und Mängelrügen

Der Verkäufer haftet unter Ausschluss weiterer Ansprüche für Mängel der Ware in der Weise, daß er alle diejenigen Teile unentgeltlich auszubessern oder nach seiner Wahl neu zu liefern hat, die innerhalb von 6 Monaten, bei nachweisbaren Material- oder Arbeitsfehler schadhaft oder unbrauchbar geworden sind und als solche dem Verkäufer sofort nach Bekanntwerden des Mangels schriftlich gemeldet worden sind. Soweit längere gesetzliche Fristen einschlägig sind, wird eine Gewährleistung von 12 Monaten vereinbart.

Zur Vornahme der Ersatzteillieferung hat der Besteller dem Verkäufer die erforderliche Zeit und Gelegenheit zu gewähren. Ersetzte Teile werden Eigentum des Verkäufers. Der Käufer hat die Ware unverzüglich nach der Ablieferung durch den Verkäufer zu untersuchen und, wenn sich ein Mangel zeigt, dem Verkäufer unverzüglich Anzeige zu machen. Unterläßt der Käufer die Anzeige, so gilt die Ware als genehmigt, es sei denn, dass es sich um einen Mangel handelt, der bei der Untersuchung nicht erkennbar war.

Bei jeder Beanstandung steht BEROLLKA das Recht zur Besichtigung und Prüfung des beanstandeten Liefergegenstandes zu. Dafür wird der Besteller BEROLLKA die notwendige Zeit und Gelegenheit einräumen. BEROLLKA kann von dem Besteller auch verlangen, dass er den beanstandeten Liefergegenstand an BEROLLKA auf Kosten von BEROLLKA zurückschickt. Erweist sich eine Mängelrüge des Bestellers als vorsätzlich oder grob fahrlässig unberechtigt, so ist er BEROLLKA zum Ersatz aller in diesem Zusammenhang entstandenen Aufwendungen verpflichtet. BEROLLKA ist berechtigt, gewährleistungspflichtige Mängel nach eigener Wahl durch für den Besteller kostenlose Nachbesserung oder Ersatzlieferung des fehlerhaften Teiles oder des ganzen Liefergegenstandes zu beseitigen. Übernimmt der Besteller bei einer Beanstandung eine Reparatur selbst oder versucht die Mängel selbst zu beheben ohne schriftliche Zustimmung des Verkäufers, werden vom Verkäufer keine Aufwandsansprüche (wie Transport-, Wege-, Arbeits- und Materialkosten) und auch keine Gewährleistungsansprüche übernommen.

Von der Ersatzpflicht sind ausgeschlossen:

Beschädigungen, welche durch natürlichen Verschleiß, fahrlässige bzw. unsachgemäße Behandlung oder gewaltsamer Beschädigung entstehen. Wandlung des Kaufvertrages, Minderung des Kaufpreises oder Schadensersatzansprüche aller Art sind ausgeschlossen. Die Gewährspflicht erlischt, wenn Reparaturen bzw. Veränderungen oder Ersatz einzelner Teile von anderer Seite als der Verkäuferin oder liefernden Firma vorgenommen werden.

Eigentumsvorbehalt

Für Wiederverkäufer: Die jeweils angelieferte Ware bleibt bis zur vollständigen Begleichung sämtlicher Rechnungen – auch aus anderen Lieferungen - unser Eigentum. Unsere hiernach noch in unserem Eigentum verbliebene Ware darf nur im ordentlichen Geschäftsgang weiterveräußert werden. Forderungen aus dem Weiterverkauf werden an uns abgetreten. Eine Verfügung außerhalb des ordentlichen Geschäftsganges, z.B. durch Verpfändung unseres Eigentums oder uns abgetretener Forderungen sind uns unaufgefordert und unverzüglich mitzuteilen.

Zahlungsbedingungen

Rechnungen sind zahlbar innerhalb 30 Tagen nach Rechnungsdatum rein netto Kasse. Bei Zahlungseingang binnen 8 Tagen gewähren wir 2% Skonto, wenn sämtliche Zahlungsverpflichtungen aus früheren Leistungen erfüllt sind. Wird die 30-tägige Zahlungsfrist überschritten, sind wir berechtigt, Verzugszinsen zu berechnen. Der Zinssatz liegt bei marktüblichen Zinsen der Großbanken. Lieferung gegen Nachnahme behalten wir uns ausdrücklich vor.

Datenschutz

Berollka und der Kunde sind für die Einhaltung der jeweils für sie geltenden datenschutzrechtlichen Bestimmungen selbst verantwortlich. Der Kunde darf Berollka keine personenbezogenen Daten zur Verfügung stellen, für welche die Rechtmäßigkeit nicht gegeben ist und für welche der Kunde keine gesetzliche Legitimation zur Verarbeitung hat.

Erfüllungsort und Gerichtsstand ist der Ort der Rechnungsstellung.

Ausschließlicher Gerichtsstand für alle Streitigkeiten aus dem Vertragsverhältnis ist Heidelberg. BEROLLKA ist jedoch berechtigt, den Besteller an jedem anderen gesetzlichen Gerichtsstand zu verklagen. Es gilt das Recht der Bundesrepublik Deutschland unter Ausschluss des Übereinkommens der Vereinten Nationen über Verträge über den internationalen Warenkauf (CISG).

Technische Änderungen und Druckfehler vorbehalten. Eine aktuelle Preisliste kann jederzeit angefordert werden.