

Absender

Versandadresse  siehe Absender

Com.:

Bestellung

Kostenvoranschlag

Besteller: \_\_\_\_\_

Telefon: \_\_\_\_\_



## Grundpreis 3110,- €

Preise gültig ab 01.01.2025  
(bis auf Widerruf)

Hilfsmittelnummer 18.50.03.5010

# COBRA SPORT

Alle Maßangaben in cm  
Maßtoleranzen +/- 0,5cm

Zugelassen bis  
100 kg Zuladung (SB 32 bis 36cm)  
120 kg Zuladung (SB 38 bis 46cm)

Benutzergewicht: \_\_\_\_\_ kg

Aktivrollstuhl mit starrem Leichtmetallrahmen mit Seitenteilen und mit Fußbrett

Technische Änderungen und Druckfehler vorbehalten.

Rahmen			
<p>Cobra Sport Rahmen standard</p> <p><input type="checkbox"/> Code 8608</p>	<p>Cobra Sport V-Rahmen V-Form ab SB 38cm</p> <p><input type="checkbox"/> Code 8609</p>	<p>Rahmen abgekröpft (ab SB 38cm)</p> <p>Code 8605 (in Kombination mit CODE 8608)</p>	<p><b>Grundausrüstung:</b></p> <ul style="list-style-type: none"> <li># Rahmen mit anpaßbarer Sitzbespannung</li> <li># Seitenteile aus Aluminium</li> <li># Fußbrett durchgehend aus Aluminium</li> <li># Rücken anpaßbar und Rückenwinkel verstellbar</li> <li># Lenkräder</li> <li># Antriebsräder</li> </ul>
<p><b>Grundpreis 3110,- €</b></p>			<p><input type="checkbox"/> MP 184,- €</p>

Grundmaße				
<p><b>Sitzbreite (SB)</b></p> <p><input type="checkbox"/> 32 <input type="checkbox"/> 34 <input type="checkbox"/> 36 <input type="checkbox"/> 38</p> <p><input type="checkbox"/> 40 <input type="checkbox"/> 42 <input type="checkbox"/> 44 <input type="checkbox"/> 46</p>	<p><b>Sitztiefe (ST)</b></p> <p>Rahmenlänge</p> <p><input type="checkbox"/> 1 <input type="checkbox"/> 36 <input type="checkbox"/> 38 <input type="checkbox"/> 40</p> <p><input type="checkbox"/> 2 <input type="checkbox"/> 42 <input type="checkbox"/> 44 <input type="checkbox"/> 46</p>	<p><b>Rückenhöhe (RH)</b></p> <p><input type="checkbox"/> 25 <input type="checkbox"/> 30 <input type="checkbox"/> 35</p> <p><input type="checkbox"/> 40 <input type="checkbox"/> 45</p>	<p><b>Sitzhöhe in cm</b> siehe mögliche Radkombinationen (ohne Sitzkissen)</p> <p>vorne: _____ cm (Standard = 48/49cm)</p> <p>hinten: _____ cm (Standard = 45/46cm)</p>	<p><b>Unterschenkelänge (USL):</b></p> <p>USL: ..... cm</p> <p>ab 25cm bis 47/48cm (ohne Sitzkissen)</p> <p>Technische Daten siehe Rückseite</p>

Hinweis: weitere Abmessungen im Sonderbau auf Anfrage möglich !!

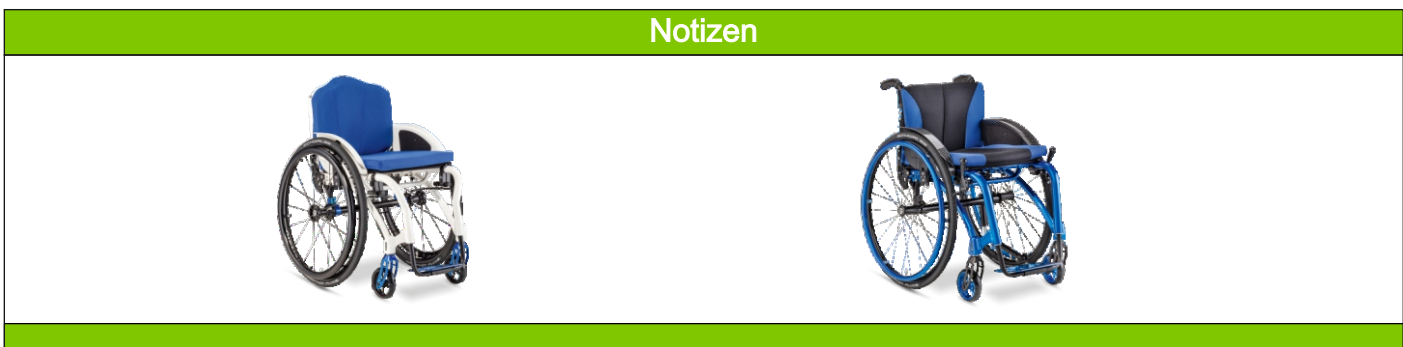

VD2382-28

## Technische Daten

### Sitz und Rücken **gerade**:

#### Sitzbreite **SB**

von Innenseite bis Innenseite  
Seitenteil (Alu)

bei Kleiderschutz steckbar +1cm

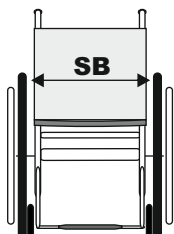

#### Sitztiefe **ST**

von Rückenrohr bis Vorderkante  
Sitzbespannung

Hinweis: gemessen bei 90° Sitz-  
/Rückenwinkel

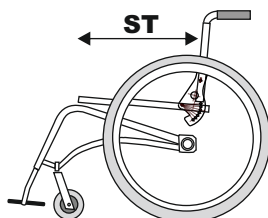

#### Rückenhöhe **RH**

von Oberkante Sitzbespannung bis  
Oberkante Rückenbespannung

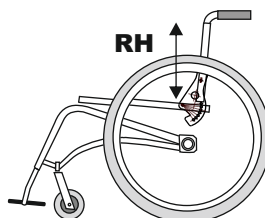

#### Unterschenkellänge **USL**

von Oberkante Sitzfläche bis  
Oberkante Fußbrett

**Beachte:** Sitzkissenstärke

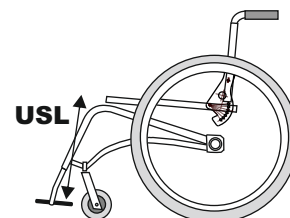

#### Unterschenkellänge **USL**:

25 bis 48 cm

#### maximale Belastung:

120 kg

#### Gesamtbreite Rollstuhl:

Räder 24" mit Greifring (Anbau eng) und Seitenteil Aluminium

bei 0° Radsturz

SB + 16cm

bei 3° Radsturz

SB + 21cm

bei 5° Radsturz

SB + 25cm

bei 7° Radsturz

SB + 29cm

# Die Gesamtbreite erhöht sich bei Greifring-Anbau weit um 2cm



# Die Gesamtbreite erhöht sich bei Kleiderschutz steckbar um 4cm

## Cobra Sport vordere Sitzhöhe

Lenkrad	Lenkradgabel 84 642 11	Position <b>1</b> oben	Position <b>2</b> mittig	Position <b>3</b> unten
4 Zoll		47cm	48 cm	49 cm
5 Zoll		48,5 cm	49,5 cm	50,5 cm

Alle Maßangaben ± 1,0 cm

## Cobra Sport hintere Sitzhöhe

















Antriebsrad	Achsaufnahme	Position <b>1</b> oben	Position <b>2</b> mittig	Position <b>3</b> unten
24x1 Zoll mit kurzer Achsaufnahme		40 cm	41,5 cm	43 cm
24x1 Zoll mit langer Achsaufnahme		45 cm	46,5 cm	48 cm

Alle Maßangaben ± 1,0 cm

## Farbe Rahmen

Materialbedingt sind Farbabweichungen möglich

glänzend













<input type="checkbox"/>  25 RAL9010 reinweiß	<input type="checkbox"/>  06 domanrot	<input type="checkbox"/>  64 petrolgrün met.	<input type="checkbox"/>  19 silbermetallic
<input type="checkbox"/>  56 RAL1021 goldgelb met.	<input type="checkbox"/>  53 cassis	<input type="checkbox"/>  50 apfelgrün	<input type="checkbox"/>  63 platin met.
<input type="checkbox"/>  24 RAL1028 melonengelb	<input type="checkbox"/>  59 atlanticblau met.	<input type="checkbox"/>  51 apfelgrün metallic	<input type="checkbox"/>  23 RAL9005 tiefschwarz
<input type="checkbox"/>  27 mandarin met.	<input type="checkbox"/>  16 RAL5002 ultramarinblau	<input type="checkbox"/>  60 mojitogrün met.	
<input type="checkbox"/>  41 RAL3020 verkehrsrot met.	<input type="checkbox"/>  17 dormantblau		

met. = metallisiert

## Farbe Rahmen

Materialbedingt sind Farbabweichungen möglich

matt / satiniert

<input type="checkbox"/>  76 reinweiß satiniert	<input type="checkbox"/>  70 ultramarinblau satiniert	<input type="checkbox"/>  77 silbermetallic satiniert
<input type="checkbox"/>  65 goldgelb met. satiniert	<input type="checkbox"/>  75 petrolgrün met. satiniert	<input type="checkbox"/>  78 platin met. satiniert
<input type="checkbox"/>  66 mandarin met. satiniert	<input type="checkbox"/>  73 gelbgrün met. satiniert	<input type="checkbox"/>  22 RAL9011 schwarz matt
<input type="checkbox"/>  67 verkehrsrot satiniert	<input type="checkbox"/>  74 mojitogrün met. satiniert	<input type="checkbox"/>  58 satinschwarz
<input type="checkbox"/>  71 atlanticblau met. satiniert		









met. = metallisiert

## Farbe Bespannung

Bespannungstoff Standard

  DE290 schwarz

atmungsaktiver Stoff (AGW)



<input type="checkbox"/>  AG410 gelb	<input type="checkbox"/>  AG451 königsblau
<input type="checkbox"/>  AG430 rot	<input type="checkbox"/>  AG460 lemon
<input type="checkbox"/>  AG441 pink	<input type="checkbox"/>  AG470 grau
<input type="checkbox"/>  AG450 ultramarine	<input type="checkbox"/>  AG490 schwarz

nur für anpaßbare Rückenbespannung

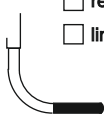

## Notizen

## Notizen

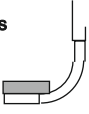
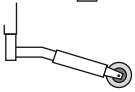

**Rahmenzubehör**

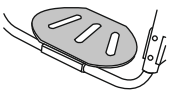
<b>Ankippbügel</b> <input type="checkbox"/> rechts <input type="checkbox"/> links  Code 8105	<b>Transitrollen</b>  Code 8102	<b>Stockhalter mit Schlaufe</b> <input type="checkbox"/> rechts <input type="checkbox"/> links  Code 8103	<b>Kippsicherung, abschwenkbar</b> <input type="checkbox"/> rechts <input type="checkbox"/> links  Code 8104	<b>Hinweis:</b> Kombination Transitrolle mit Kippsicherung, Stockhalter oder Ankippbügel <b>nicht möglich !!!!</b>
<input type="checkbox"/> Stück 101,- €	<input type="checkbox"/> Paar 248,- €	<input type="checkbox"/> Stück 108,- €	<input type="checkbox"/> Stück 157,- €	

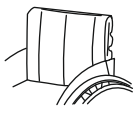

**Fußbrett**

<b>Fußbrett-Platte, durchgehend winkelverstellbar</b> USL 36-48cm  <input type="checkbox"/> Code 8115 Fußbrett-Platte: <input type="checkbox"/> gerade (standard) <input type="checkbox"/> vorne abgekanzelt (abgerundet)	<b>Seitenschutz für Fußbrett</b>  Code 8114	<b>Fußbrett-Platte, durchgehend, abgesetzt und winkelverstellbar</b> (mit FB-Bügel und Klemmaschen 85mm abgesetzt montiert) (nur für Rahmen standard / parallel) USL 25-38cm  <input type="checkbox"/> Code 8113 Fußbrett-Platte: <input type="checkbox"/> gerade (standard) <input type="checkbox"/> vorne abgekanzelt (abgerundet)	
<b>Standard</b>	<input type="checkbox"/> Paar 101,- €	<input type="checkbox"/> Stück	MP 211,- €

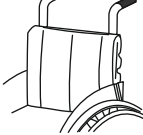
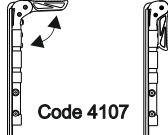

**Rücken**

<b>Rücken gerade mit anpaßbarer Bespannung ab RH 25</b> Ohne Griff  <input type="checkbox"/> Code 8640	<b>Rücken gerade mit anpaßbarer Bespannung ab RH 25</b>  <input type="checkbox"/> Code 8641	<b>Rücken gerade, anpaßbar, mit Schiebegriffen höhenverstellbar ab RH30</b>  <input type="checkbox"/> Code 8642	<b>Schiebegriffe abklappbar</b> nur in Kombination mit CODE 8641 Rücken mit anpaßbarer Bespannung ab RH 30  <input type="checkbox"/> Code 4107 <small>nicht in Kombination mit Trommelbremse, Schiebegriffe höherv. oder UNITOMIC-Rücken</small>	<b>MAGNUS Rückeneinheit</b>  Informationen entnehmen Sie bitte dem MAGNUS Bestellblatt
<b>Standard</b>	<input type="checkbox"/> Stück	MP 266,- €	<input type="checkbox"/> Paar	MP 163,- €

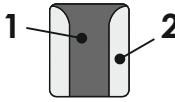
**Rücken**

<b>Rücken UNITOMIC mit anpaßbarer Bespannung ab RH 25</b> Ohne Griff  <input type="checkbox"/> Code 8643	<b>Rücken UNITOMIC mit anpaßbarer Bespannung (anatomischer Rücken) ab RH35</b>  <input type="checkbox"/> Code 8644	<b>Rücken UNITOMIC mit anpaßbarer Bespannung und Schiebegriffen höhenverstellbar (anatomischer Rücken) ab RH 35</b>  <input type="checkbox"/> Code 8645	<b>SlimLine-Design für anpaßbare, atmungsaktive Rückenbespannung (Stoff AG410 - AG490)</b>  2-farbige Bespannung Farbe 1 (innen): _____ Farbe 2 (außen): _____	
<b>Standard</b>	<input type="checkbox"/> Stück	MP 266,- €	<input type="checkbox"/> Code 202	MP 82,- €

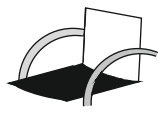
**Sitz**

<b>Sitz gerade mit anpaßbarer Sitzbespannung</b>  <input checked="" type="checkbox"/> Code 8618	<b>Sitzkissen, Verbundschaum, mit Bezug schwarz</b>  Stoff: _____ Code 8119 <input type="checkbox"/> 3 cm    Code 8671 <input type="checkbox"/> Code 8120 <input type="checkbox"/> 5 cm    Code 8672 <input type="checkbox"/>	<b>Sitzkissenwechselbezug</b> Standard-Bezug schwarz <input type="checkbox"/> Code 8121 atmungsaktiver Bezug AGW <input type="checkbox"/> Code 8670 Farbe: _____ <small>(wenn nichts anderes angegeben wie auf Seite 3)</small>	<b>Hinweis:</b> bei Verwendung von SlimLine-Design (Code 202) wird das Sitzkissen (Code 8670 /8671/8672) auch im SlimLine-Design geliefert.	
<b>Standard</b>	Stück	110,- €	Stück	74,- €

Technische Änderungen und Druckfehler vorbehalten.

VD2382-28

Seitenteile

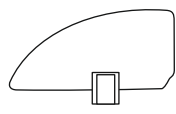
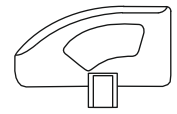
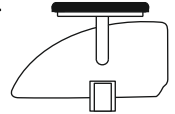
Seitenteil, Aluminium steckbar  <input type="checkbox"/> Code 8630	Kleiderschutz <b>rund</b> steckbar aus Aluminium mit Kälteschutz  Code 8634	Seitenteil, Aluminium mit Armpolster in der Höhe einstellbar Armpolster kurz  Code 8632	
<b>Standard</b>	<input type="checkbox"/> Paar MP 227,- €	<input type="checkbox"/> Paar MP 209,- €	

Seitenteile

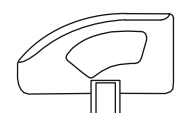
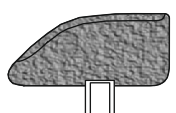
Kleiderschutz <b>rund</b> PC-Carbon steckbar mit Kälteschutz (Carbon-Optik)  Code 8635	Kleiderschutz <b>Carbon</b> steckbar  Code 8638	
<input type="checkbox"/> Paar MP 226,- €	<input type="checkbox"/> Paar MP 998,- €	

Antriebsrad

Aktivrad mit Steckachse, Hohlkammerfelge, Hochflanschnabe und Hochdruckreifen <input type="checkbox"/> 24x1 luftbereift feinprofil Code 8150 <input type="checkbox"/> 24x1 luftbereift grobprofil Code 8151 <input type="checkbox"/> 24x1 pannensicher feinprofil Code 8152	24" x1 Performance Bereifung <input type="checkbox"/> Marathon Plus Code 570 <input type="checkbox"/> Marathon Plus Evolution (schwarze Bereifung) Code 572	Right Run Code 573 <input type="checkbox"/> rot <input type="checkbox"/> blau <input type="checkbox"/> grau <input type="checkbox"/> schwarz	Radsturz 0° <input type="checkbox"/> 3° <input type="checkbox"/> (standard) 5° <input type="checkbox"/> 7° <input type="checkbox"/>
<b>Standard</b>	MP 40,- €		

Greifring für Antriebsrad

Greifring 24" für Aktivrad mit Hohlkammerfelge (mit Laschen angeschweißt) <input type="checkbox"/> Aluminium schwarz Code 8155 <input type="checkbox"/> Edelstahl poliert Code 8156 Anbau eng <input type="checkbox"/> weit <input type="checkbox"/>		Greifringüberzug 24 Zoll schwarz  Code 8192
<b>Standard</b>		<input type="checkbox"/> Paar 136,- €

Leichtgewichtsräder

Position Antriebsrad

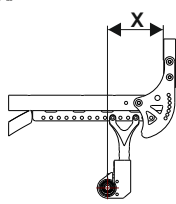
Antriebsrad <b>LWW</b> schwarze Felge, 24 Speichen schwarz radialgespeicht und <b>Alu-Greifring</b> und Luftbereifung (Feinprofil) grau Greifring Alu schwarz <input type="checkbox"/> CODE 8463 Greifring Alu silber <input type="checkbox"/> CODE 8464 Pannensichere Bereifung nicht möglich	Antriebsrad <b>LWW</b> schwarze Felge, 24 Speichen schwarz radialgespeicht und <b>Alu-Greifring</b> und Luftbereifung <b>schwarz</b> (Feinprofil) (SENTINEL) Greifring Alu schwarz <input type="checkbox"/> CODE 8465 Pannensichere Bereifung nicht möglich	Schwerpunktseinstellung Radposition Maß X: _____ cm 
<input type="checkbox"/> Paar MP 188,- €	<input type="checkbox"/> Paar MP 188,- €	

Technische Änderungen und Druckfehler vorbehalten.

VD2382-28

## Antriebsrad - Speichenschutz

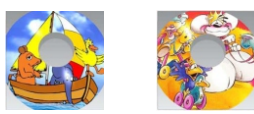
<b>Speichenschutz transparent</b>  24 Zoll Code 8166	<b>Speichenschutz mit Sonder-Motiven</b> Die Preise für Sonder-Speichenschutz sind Netto-Preise und <u>nicht</u> rabattfähig !! <a href="http://www.speichenschutz.com">www.speichenschutz.com</a> <a href="http://www.rs-speichenschutz.com">www.rs-speichenschutz.com</a> Motiv-Nr.: _____      Motiv-Nr.: _____ Die Motiv-Nr. entnehmen Sie bitte der Webseite siehe <a href="http://www.speichenschutz.com">www.speichenschutz.com</a> <input type="checkbox"/> 24"      Die Motiv-Nr. entnehmen Sie bitte der Webseite siehe <a href="http://www.rs-speichenschutz.com">www.rs-speichenschutz.com</a> <input type="checkbox"/> 24" Code 2268      Code 2267	<b>Beispiel</b>  Informationen zu weiteren Speichenschutzmotiven entnehmen Sie bitte der jeweiligen Webseite
<input type="checkbox"/> Paar      178,- €	<input type="checkbox"/> Paar      Nettopreis 230,- €	<input type="checkbox"/> Paar      Nettopreis 218,- €

## Lenkrad

<b>Lenkrad Vollgummi mit Schraubachse starr</b> <input type="checkbox"/> 4" Skater Code 8681 <input type="checkbox"/> 4" schwarz Code 8682S <input type="checkbox"/> 4" grau Code 8682 <input type="checkbox"/> 5" schwarz Code 8683S <input type="checkbox"/> 5" grau Code 8683	<b>Soft-Aluminium-Lenkrad schwarze Bereifung (Vollgummi) soft</b> <table border="1" style="width: 100%;"> <tr> <td style="vertical-align: top;"> <b>Aluminiumfelge silber</b>  <input type="checkbox"/> 4 Zoll Code 8694  <input type="checkbox"/> 5 Zoll Code 8695         </td> <td style="vertical-align: top;"> <b>Aluminiumfelge schwarz</b>  <input type="checkbox"/> 4 Zoll Code 8694S  <input type="checkbox"/> 5 Zoll Code 8695S         </td> </tr> </table>	<b>Aluminiumfelge silber</b> <input type="checkbox"/> 4 Zoll Code 8694 <input type="checkbox"/> 5 Zoll Code 8695	<b>Aluminiumfelge schwarz</b> <input type="checkbox"/> 4 Zoll Code 8694S <input type="checkbox"/> 5 Zoll Code 8695S	<b>Standard</b> <input type="checkbox"/> Paar      MP 102,- €
<b>Aluminiumfelge silber</b> <input type="checkbox"/> 4 Zoll Code 8694 <input type="checkbox"/> 5 Zoll Code 8695	<b>Aluminiumfelge schwarz</b> <input type="checkbox"/> 4 Zoll Code 8694S <input type="checkbox"/> 5 Zoll Code 8695S			

## Lenkrad

<b>Lenkräder mit LED Lightwheel (Skater)</b> <input type="checkbox"/> 4" Code 8689 <input type="checkbox"/> 5" Code 8690	<b>Lenkrad Vollgummi mit Kunststofffelge schwarz und schwarze Bereifung schmal</b> <input type="checkbox"/> 4" Code 8684 <input type="checkbox"/> 5" Code 8685	<b>Design-Lenkradgabeln farbig pulverbeschichtet</b>  Farbe: _____ _____ Code 8499 (Siehe Rahmenfarben von Seite 3)
<input type="checkbox"/> Paar      MP 92,- €	<input type="checkbox"/> Paar      MP 46,- €	<input type="checkbox"/> Paar      MP 112,- €

## Bremse

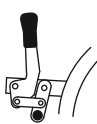
<b>Kniehebelbremse schräg</b>  <input type="checkbox"/> Code 8171 <b>Standard</b>	
---	--

## Notizen

--

## Notizen

Technische Änderungen und Druckfehler vorbehalten.

VD2382-28



## Allgemeine Geschäftsbedingungen (AGB)

### Gültigkeit

Für sämtliche Verkäufe gelten ausnahmslos unsere Liefer- und Zahlungsbedingungen. Aufträge und sonstige Vereinbarungen werden erst durch unsere schriftliche Bestätigung gültig. Den Einkaufsbedingungen des Bestellers wird ausdrücklich widersprochen.

### Angebot und Vertragsabschluss

Angebote sind stets freibleibend, soweit sie nicht ausdrücklich befristet sind. Aufträge bedürfen der schriftlichen Bestätigung. Bei bestätigten Aufträgen sind die Preise fest, wir behalten uns jedoch vor, bei Preissteigerungen, die wir nicht zu vertreten haben (z.B. Steuererhöhungen, Lohnerhöhungen, Preisänderungen seitens unserer Vorlieferanten), den Preis entsprechend anzupassen. Kostenvorschläge für Sonderanfertigungen und Reparaturarbeiten sind stets unverbindlich. Technische Änderungen vorbehalten. Der Vertrag kommt erst mit der Auftragsbestätigung zustande.

### Versand

Soweit vom Besteller keine Bestimmung getroffen ist, erfolgt die Versendung auf einem angemessenen Versandweg in der üblichen Verpackung. Versicherungen erfolgen nur auf Wunsch und auf Kosten des Bestellers. Lieferungen erfolgen unfrei. Der Versandweg steht uns frei. Bei Sonderwünschen, z.B. Expreßsendungen, Eilgut usw. gehen auch die Mehrkosten zu Lasten des Empfängers. Die Ware wird stets auf Gefahr des Abnehmers zum Versand gebracht. Bei Transportschaden muß der Empfänger eine Tatbestandsaufnahme bei dem jeweiligen Transportführer beantragen.

### Preise

Alle Preise von BEROLLKA verstehen sich ab Werk ausschließlich der jeweiligen gesetzlichen Mehrwertsteuer, öffentlichen Lasten und Abgaben, wie etwaiger Zölle sowie die Versicherungs- und Verpackungskosten, die gesondert berechnet werden.

### Mindermengenzuschlag

Bei Kleinaufträgen wird pro Auftrag ein Mindermengenzuschlag pauschal von 15,00 Euro bei einem Netto-Warenwert unter 20,00 Euro für Verwaltungskosten zusätzlich berechnet.

### Lieferfristen

Die angegebenen Liefertermine und Lieferfristen sind unverbindlich. Ihre Überschreitung berechtigt den Besteller nicht zum Rücktritt des Vertrages. Die Geltendmachung von Schadensersatzansprüchen ist ausgeschlossen. BEROLLKA kann aus begründetem Anlass Teillieferungen vornehmen.

### Fehlbestellungen / Warenrücksendungen

Fehlbestellungen werden nur zurückgenommen, wenn wir sie verschuldet haben und die Ware sich in einwandfreiem Zustand befindet. Sofern im Einzelfall Fehlbestellungen oder Warenrücksendungen aus Kulanz angenommen werden, so ist folgendes zu beachten:

1. Artikelnummer, Artikelbezeichnung, Lieferscheindatum- und nummer, sowie Rechnungsnummer sind anzugeben.
2. Die Rücksendung hat frei zu erfolgen.
3. Die Ware muß der im Lieferschein aufgeführten Artikelnummer(n) entsprechen. Keinesfalls werden von einem Artikel entfernte Einzelteile zurückgenommen.
4. Die zurückgesandte Ware hat sich in einwandfreiem Zustand zu befinden.
5. Für die Zurücknahme werden Bearbeitungsgebühren in Höhe von 10% des Nettowarenwertes, zumindest jedoch € 35,- berechnet.

Lieferungen, die länger als 3 Monate zurückliegen, sowie Nähteile und Sonderanfertigungen sind vom Umtausch ausgeschlossen. Als Nachweis dient eine Kopie des Lieferscheins oder der Rechnung.

### Gewährleistung und Mängelrügen

Der Verkäufer haftet unter Ausschluss weiterer Ansprüche für Mängel der Ware in der Weise, daß er alle diejenigen Teile unentgeltlich auszubessern oder nach seiner Wahl neu zu liefern hat, die innerhalb von 6 Monaten, bei nachweisbaren Material- oder Arbeitsfehler schadhaft oder unbrauchbar geworden sind und als solche dem Verkäufer sofort nach Bekanntwerden des Mangels schriftlich gemeldet worden sind. Soweit längere gesetzliche Fristen einschlägig sind, wird eine Gewährleistung von 12 Monaten vereinbart.

Zur Vornahme der Ersatzteillieferung hat der Besteller dem Verkäufer die erforderliche Zeit und Gelegenheit zu gewähren. Ersetzte Teile werden Eigentum des Verkäufers. Der Käufer hat die Ware unverzüglich nach der Ablieferung durch den Verkäufer zu untersuchen und, wenn sich ein Mangel zeigt, dem Verkäufer unverzüglich Anzeige zu machen. Unterläßt der Käufer die Anzeige, so gilt die Ware als genehmigt, es sei denn, dass es sich um einen Mangel handelt, der bei der Untersuchung nicht erkennbar war.

Bei jeder Beanstandung steht BEROLLKA das Recht zur Besichtigung und Prüfung des beanstandeten Liefergegenstandes zu. Dafür wird der Besteller BEROLLKA die notwendige Zeit und Gelegenheit einräumen. BEROLLKA kann von dem Besteller auch verlangen, dass er den beanstandeten Liefergegenstand an BEROLLKA auf Kosten von BEROLLKA zurückschickt. Erweist sich eine Mängelrüge des Bestellers als vorsätzlich oder grob fahrlässig unberechtigt, so ist er BEROLLKA zum Ersatz aller in diesem Zusammenhang entstandenen Aufwendungen verpflichtet. BEROLLKA ist berechtigt, gewährleistungspflichtige Mängel nach eigener Wahl durch für den Besteller kostenlose Nachbesserung oder Ersatzlieferung des fehlerhaften Teiles oder des ganzen Liefergegenstandes zu beseitigen. Übernimmt der Besteller bei einer Beanstandung eine Reparatur selbst oder versucht die Mängel selbst zu beheben ohne schriftliche Zustimmung des Verkäufers, werden vom Verkäufer keine Aufwandsansprüche (wie Transport-, Wege-, Arbeits- und Materialkosten) und auch keine Gewährleistungsansprüche übernommen.

Von der Ersatzpflicht sind ausgeschlossen:

Beschädigungen, welche durch natürlichen Verschleiß, fahrlässige bzw. unsachgemäße Behandlung oder gewaltsamer Beschädigung entstehen. Wandlung des Kaufvertrages, Minderung des Kaufpreises oder Schadensersatzansprüche aller Art sind ausgeschlossen. Die Gewährspflicht erlischt, wenn Reparaturen bzw. Veränderungen oder Ersatz einzelner Teile von anderer Seite als der Verkäuferin oder liefernden Firma vorgenommen werden.

### Eigentumsvorbehalt

Für Wiederverkäufer: Die jeweils angelieferte Ware bleibt bis zur vollständigen Begleichung sämtlicher Rechnungen – auch aus anderen Lieferungen - unser Eigentum. Unsere hiernach noch in unserem Eigentum verbliebene Ware darf nur im ordentlichen Geschäftsgang weiterveräußert werden. Forderungen aus dem Weiterverkauf werden an uns abgetreten. Eine Verfügung außerhalb des ordentlichen Geschäftsganges, z.B. durch Verpfändung unseres Eigentums oder uns abgetretener Forderungen sind uns unaufgefordert und unverzüglich mitzuteilen.

### Zahlungsbedingungen

Rechnungen sind zahlbar innerhalb 30 Tagen nach Rechnungsdatum rein netto Kasse. Bei Zahlungseingang binnen 8 Tagen gewähren wir 2% Skonto, wenn sämtliche Zahlungsverpflichtungen aus früheren Leistungen erfüllt sind. Wird die 30-tägige Zahlungsfrist überschritten, sind wir berechtigt, Verzugszinsen zu berechnen. Der Zinssatz liegt bei marktüblichen Zinsen der Großbanken. Lieferung gegen Nachnahme behalten wir uns ausdrücklich vor.

### Datenschutz

Berollka und der Kunde sind für die Einhaltung der jeweils für sie geltenden datenschutzrechtlichen Bestimmungen selbst verantwortlich. Der Kunde darf Berollka keine personenbezogenen Daten zur Verfügung stellen, für welche die Rechtmäßigkeit nicht gegeben ist und für welche der Kunde keine gesetzliche Legitimation zur Verarbeitung hat.

### Erfüllungsort und Gerichtsstand ist der Ort der Rechnungsstellung.

Ausschließlicher Gerichtsstand für alle Streitigkeiten aus dem Vertragsverhältnis ist Heidelberg. BEROLLKA ist jedoch berechtigt, den Besteller an jedem anderen gesetzlichen Gerichtsstand zu verklagen. Es gilt das Recht der Bundesrepublik Deutschland unter Ausschluss des Übereinkommens der Vereinten Nationen über Verträge über den internationalen Warenkauf (CISG).

Technische Änderungen und Druckfehler vorbehalten. Eine aktuelle Preisliste kann jederzeit angefordert werden.