

Absender

Versandadresse siehe Absender

Bestellung
 Kostenvoranschlag

Besteller: _____

Telefon: _____



Com.: _____

Grundpreis 2680,- €

in der BASIC-Line Ausstattung

Preise gültig ab 01.01.2025
(bis auf Widerruf)

Little



Hilfsmittelnummer 18.50.03.1064

Alle Maßangaben in cm
Maßtoleranzen +/- 0,5cm

Zugelassen bis
100 kg Zuladung (SB 24 und 26cm)
120 kg Zuladung (SB 28 bis 36cm)

Benutzergewicht: _____ kg

Kinder-/ Jugend-Aktivrollstuhl aus Aluminium, faltbar,
Rahmen gerade oder mit Abduktion

Technische Änderungen und Druckfehler vorbehalten.

Little _{SLT}	Rahmen	Little _{AR}
Rahmen mit integriertem Fußbretthalter (ohne Fußbrett und ohne Seitenteil)		Rahmen mit wegschwenkbarem und abnehmbarem Fußbretthalter (ohne Fußbrett und ohne Seitenteil)
<p>Rahmen gerade</p> <p>ST 26 - 38</p> <p><input type="checkbox"/> Code 2421</p>	<p>Abduktionsrahmen *</p> <p>ST 26 - 32 Rahmen kurz ST 34 - 38 Rahmen lang</p> <p><input type="checkbox"/> Code 2422</p>	<p>Rahmen gerade</p> <p>ST 26 - 34 Rahmen mittel ST 36 - 38 Rahmen stand.</p> <p><input type="checkbox"/> Code 2428</p>
<p>Rahmenlängen</p> <p>Rahmen gerade: 51cm = standard (ST 26-38)</p> <p>Abduktionsrahmen: 54cm = kurz (ST 26-32), 57cm = lang (ST 34-38)</p>		<p>Rahmenlängen mit FB-Halter</p> <p>Rahmen gerade: 54cm = mittel (ST 26-34), 58cm = standard (ST 36/38)</p> <p>Abduktionsrahmen: 52cm = kurz (ST 26-34), 56cm = lang (ST 36/38)</p>
<p>* erst ab 4° Sturz möglich</p> <p>• Gesamtlänge ist abhängig von der Radposition und Fußbrettposition</p> <p>• Rahmenlänge bei UNITOMIC L+3cm</p>		

* Rahmen gerade Code 2421 nicht möglich (nur mit Abduktionsrahmen Code 2422) !!!

Grundmaße			
<p>Sitzbreite (SB)</p> <p><input type="checkbox"/> 24* <input type="checkbox"/> 26* <input type="checkbox"/> 28 <input type="checkbox"/> 30</p> <p><input type="checkbox"/> 32 <input type="checkbox"/> 34 <input type="checkbox"/> 36</p>	<p>Sitztiefe (ST)</p> <p><input type="checkbox"/> 26 <input type="checkbox"/> 28 <input type="checkbox"/> 30 <input type="checkbox"/> 32</p> <p><input type="checkbox"/> 34 <input type="checkbox"/> 36 <input type="checkbox"/> 38</p>	<p>Rückenhöhe (RH)</p> <p><input type="checkbox"/> 25 <input type="checkbox"/> 30</p> <p><input type="checkbox"/> 35 <input type="checkbox"/> 40</p> <p>(+2,5cm einstellbar)</p>	<p>Unterschenkellänge (USL):</p> <p>USL: cm (bzgl. Sitzbespannung)</p> <p>min. 12 cm (ohne Sitzkissen) max. 45 cm</p> <p>max. USL = SH - 3cm</p> <p>Technische Daten siehe Rückseite</p>
<p>Hinweise für Rahmen kurz und lang beachten!!</p>			

Sitzhöhe	
	<p>Sitzhöhe in cm siehe mögliche Radkombinationen (ohne Sitzkissen)</p> <p>vorne: _____ cm (Standard = 48/49cm)</p> <p>hinten: _____ cm (Standard = 45/46cm)</p>

VD2362-30

Technische Daten

Sitzbreite **SB**

von Außenkante Rahmen bis
Außenkante Rahmen +6mm

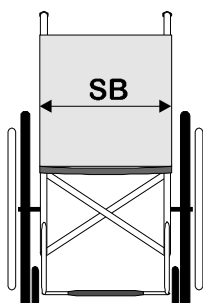
Sitztiefe **ST**

von Rückenrohr bis Vorderkante
Sitzbespannung

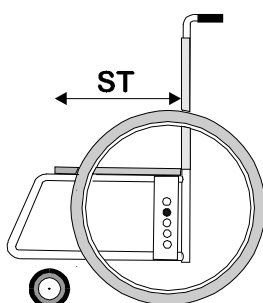
Rückenhöhe **RH**

von Oberkante Sitzbespannung bis
Oberkante Rückenbespannung

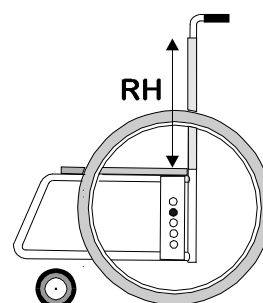

Unterschenkellänge USL:

15 bis 42 cm

Gesamtbreite Rollstuhl:

mit Räder und Greifring (Anbau eng)
mit Trommelbremse

SB + 18 cm

SB + 20 cm

Faltmaß:

mit Räder
mit Trommelbremse
ohne Räder

ca. 30cm

ca. 32cm

ca. 22cm

Sitzhöhen **SH** (bzgl. Sitzbespannung)

Little

Antriebsrad	Lenkrad - Gabel	minimale Sitzhöhe		maximale Sitzhöhe	
		vorne	hinten	vorne	hinten
20 Zoll	4 Zoll - kurz	44 cm	36 cm*	46 cm	46 cm
	5 Zoll - kurz	44 cm	36 cm*	47 cm	46 cm
	6 Zoll - kurz	45 cm	36 cm*	48 cm	46 cm
	140 mm - breit	46 cm	36 cm*	50 cm	46 cm
22 Zoll	4 Zoll - kurz	43 cm	39 cm*	46 cm	46 cm
	- lang	46 cm	39 cm*	50 cm	49cm
	5 Zoll - kurz	44 cm	39 cm*	47 cm	46 cm
	- lang	47 cm	39 cm*	51 cm	49 cm
6 Zoll - kurz	45 cm	39 cm*	48 cm	48 cm	
	- lang	48 cm	39 cm*	52 cm	51 cm
140 mm - breit	46 cm	39 cm*	50 cm	49 cm	

Alle Maßangaben ± 0,5 cm





















* Hinweis: bei Trommelbremse muss +2cm hinzugerechnet werden !!!!

Hinweis: bei den Lenkrädern **PU-Schwarz** sind die kleinsten Sitzhöhen bei Lenkradgabel kurz und extra kurz **nicht** möglich

Farbe Rahmen

Materialbedingt sind Farbabweichungen möglich















glänzend

<input type="checkbox"/>  25 RAL9010 reinweiß	<input type="checkbox"/>  06 dormantrot	<input type="checkbox"/>  44 RAL5015 himmelblau met.	<input type="checkbox"/>  51 apfelgrün metallic
<input type="checkbox"/>  56 RAL1021 goldgelb met.	<input type="checkbox"/>  40 rotmetallic	<input type="checkbox"/>  16 RAL5002 ultramarinblau	<input type="checkbox"/>  45 RAL6018 gelbgrün met.
<input type="checkbox"/>  24 RAL1028 melonengelb	<input type="checkbox"/>  43 RAL4010 telemagenta met.	<input type="checkbox"/>  17 dormantblau	<input type="checkbox"/>  60 mojito grün met.
<input type="checkbox"/>  27 mandarin met.	<input type="checkbox"/>  53 cassis	<input type="checkbox"/>  64 petrolgrün met.	<input type="checkbox"/>  19 silber metallic
<input type="checkbox"/>  41 RAL3020 verkehrsrot met.	<input type="checkbox"/>  59 atlanticblau met.	<input type="checkbox"/>  50 apfelgrün	<input type="checkbox"/>  23 RAL9005 tiefschwarz met. = metallisiert

Farbe Rahmen

Materialbedingt sind Farbabweichungen möglich

matt / satiniert

<input type="checkbox"/>  76 reinweiß satiniert	<input type="checkbox"/>  69 purpur met. satiniert	<input type="checkbox"/>  75 petrolgrün met. satiniert
<input type="checkbox"/>  65 goldgelb met. satiniert	<input type="checkbox"/>  61 cool mint matt	<input type="checkbox"/>  73 gelbgrün met. satiniert
<input type="checkbox"/>  66 mandarin met. satiniert	<input type="checkbox"/>  72 himmelblau met. satiniert	<input type="checkbox"/>  74 mojito grün met. satiniert
<input type="checkbox"/>  67 verkehrsrot satiniert	<input type="checkbox"/>  71 atlanticblau met. satiniert	<input type="checkbox"/>  77 silbermetallic satiniert
<input type="checkbox"/>  68 telemagenta met. satiniert	<input type="checkbox"/>  70 ultramarinblau satiniert	<input type="checkbox"/>  22 RAL9011 schwarz matt









met. = metallisiert

Farbe Bespannung

Bespannungstoff Standard

<input type="checkbox"/>  DE290 schwarz
--

atmungsaktiver Stoff (AGW)



<input type="checkbox"/>  AG410 gelb	<input type="checkbox"/>  AG451 königsblau
<input type="checkbox"/>  AG430 rot	<input type="checkbox"/>  AG460 lemon
<input type="checkbox"/>  AG441 pink	<input type="checkbox"/>  AG470 grau
<input type="checkbox"/>  AG450 ultramarine	<input type="checkbox"/>  AG490 schwarz

nur für anpaßbare Rückenbespannung

Code 201

MP 68,- €

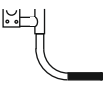
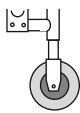
Rahmenezubehör

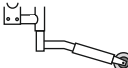
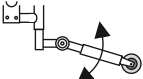
<p>Ankippbügel</p> <p><input type="checkbox"/> rechts <input type="checkbox"/> links</p>  <p>Code 105</p> <p><input type="checkbox"/> Stück 72,- €</p>	<p>Transitrollen</p>  <p>Code 102</p> <p><input type="checkbox"/> Paar 242,- €</p>	<p>Stockhalter aus Aluminium mit Schlaufe für 2 Gehstöße</p> <p><input type="checkbox"/> rechts <input type="checkbox"/> links</p>  <p>Code 103</p> <p><input type="checkbox"/> Stück 85,- €</p>	<p>Kippsicherung, abschwenkbar</p> <p><input type="checkbox"/> rechts <input type="checkbox"/> links</p>  <p>Code 104</p> <p><input type="checkbox"/> Stück 145,- €</p>	<p>Kippsicherung mit Zahnsegment abschwenkbar</p> <p><input type="checkbox"/> rechts <input type="checkbox"/> links</p>  <p>Code 2405</p> <p><input type="checkbox"/> Stück 185,- €</p>
--	--	--	---	--

Notizen

Technische Änderungen und Druckfehler vorbehalten.

VD2362-30

Edition-Line

Edition-Line bei Little	BASIC-Line	TREND-Line	HIGH-Line
	<p>Die BASIC-Line ist die Grundausstattung. Es sind nur bestimmte Teile in den Rahmenfarben pulverbeschichtet und der Bespannungsstoff Standard.</p> <p><input type="checkbox"/> Code 439B</p>	<p>Bei der TREND-Line sind verschiedene Anbauteile zusätzlich in Rahmenfarbe. Und es kann eine atmungsaktive Bespannung gewählt werden.</p> <p>Code 439T</p>	<p>Die HIGH-Line optimiert das Design durch die Beschichtung vieler Bauteile. Bei den Bespannungsstoffen können die atmungsaktiven Stoffe auch im SLIMLINE-Design gewählt werden.</p> <p>Code 439H</p>
	Standard	<input type="checkbox"/> Stück	MP 104,- €
		<input type="checkbox"/> Stück	MP 256,- €

Rahmenzubehör

Übersicht für **Edition-Line** bei Little

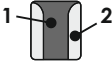
	BASIC-Line	TREND-Line	HIGH-Line	
Lochplatte	schwarz eloxiert			
Halbschalen Lochplatte			schwarz eloxiert	
Greifringe (Alu)				schwarz eloxiert
Lenkradadapter				Rahmenfarbe
Lagerdeckel			Rahmenfarbe	
Exzenterdeckel			Rahmenfarbe	
Lenkradgabeln			Rahmenfarbe	
Fußplatte / -profil		Rahmenfarbe	Rahmenfarbe	Rahmenfarbe
Rahmenteile vorne	Rahmenfarbe	Rahmenfarbe	Rahmenfarbe	
Rahmenteile hinten				
Kreuzstrebe				
Fußbretthalter (optional)				
Seitenteile				
Bespannungsstoff standard	Bespannung	Bespannung	Bespannung	
Bespannungsstoff atmungsaktiv einfarbig		Bespannung	Bespannung	
Bespannungsstoff atmungsaktiv im SLIMLINE-Design			Bespannung	
Edition-Line bei Little	Standard	beinhaltet CODE 201	beinhaltet CODE 201 beinhaltet CODE 202 SlimLine-Design für anpaßbare, atmungsaktive Rückenbespannung  2-farbige Bespannung (weitere Angaben siehe Seite 3)	

Rahmen

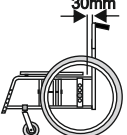
<p>Rahmenteil +30mm nach hinten nur für gerade Rücken</p>  <p>Code 204</p> <p>Rückenrohr um 30mm nach hinten versetzt (z.B. für geraden Rücken mit Rückenschalen)</p> <p><input type="checkbox"/> MP 116,- €</p>	<p>Spastikerrahmen Rahmen hinten aus Stahl (verstärkte Version)</p> <p>empfohlen bei starker Spastik</p> <p>Code 426</p> <p><input type="checkbox"/> MP 348,- €</p>	
--	--	--

Technische Änderungen und Druckfehler vorbehalten.

VD2362-30

Fußbrett

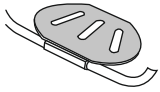
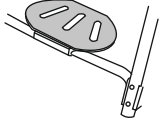
<p>Fußbrett-Platte durchgehend winkelverstellbar und hochklappbar ab USL 35</p>  <p>Code 2410</p>	<p>Fußbrett-Platte, durchgehend im Rahmen montiert, hochklappbar UL 15 - 32cm</p>  <p>Code 2411*</p>	<p>*Hinweis: Rahmen gerade ab SB 28cm. Abduktionsrahmen ab SB 24cm.</p>
<input type="checkbox"/> Stück 310,- €	<input type="checkbox"/> Stück 325,- €	

Fußbrett

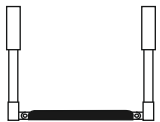
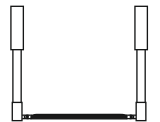
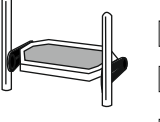
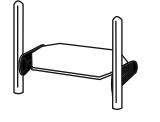
<p>Fußbrett durchgehend Alu-Profil, farbig besch., winkelverstellbar ab USL 35</p>  <p>Code 2412</p>	<p>Fußbrett durchgehend Flach-Profil, farbig besch., winkelverstellbar ab USL 35</p>  <p>Code 2432</p>	<p>Fußbrett durchgehend Alu-Profil, farbig beschichtet im Rahmen montiert ab USL 12 bis 35 ab SB 26</p>  <p>Code 2413</p> <p><input type="checkbox"/> 60mm <input type="checkbox"/> 85mm <input type="checkbox"/> 145mm</p>	<p>Fußbrett durchgehend Flach-Profil, farbig beschichtet im Rahmen montiert ab USL 12 bis 35</p>  <p>Code 2433</p> <p><input type="checkbox"/> 60mm <input type="checkbox"/> 85mm <input type="checkbox"/> 145mm</p>
<input type="checkbox"/> Stück 322,- €	<input type="checkbox"/> Stück 322,- €	<input type="checkbox"/> Stück 338,- €	<input type="checkbox"/> Stück 338,- €

Fußbrett

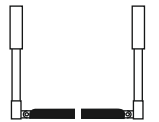
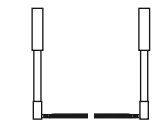
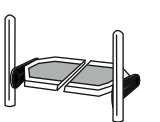
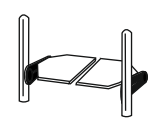
<p>Fußbrett geteilt Alu-Profil farbig beschichtet, winkelverstellbar, ab USL 35</p>  <p>Code 2414</p>	<p>Fußbrett geteilt Flach-Profil farbig beschichtet, winkelverstellbar, ab USL 35 ab SB 26</p>  <p>Code 2434</p>	<p>Fußbrett geteilt Alu-Profil farbig beschichtet, im Rahmen montiert ab USL 12 bis 35 ab SB 28</p>  <p>Code 2415</p> <p><input type="checkbox"/> 60mm <input type="checkbox"/> 85mm <input type="checkbox"/> 145mm</p>	<p>Fußbrett geteilt Flach-Profil farbig beschichtet, im Rahmen montiert ab USL 12 bis 35 ab SB 28 (Abdu. ab SB 24cm)</p>  <p>Code 2435</p> <p><input type="checkbox"/> 60mm <input type="checkbox"/> 85mm <input type="checkbox"/> 145mm</p>
<input type="checkbox"/> Paar 352,- €	<input type="checkbox"/> Paar 352,- €	<input type="checkbox"/> Stück 366,- €	<input type="checkbox"/> Stück 366,- €

* Rahmen Gerade ab SB28
Rahmen Abduktion ab SB24

Fußbrett

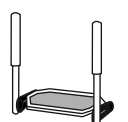
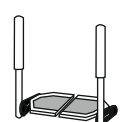
<p>Fußbrett durchgehend abgesetzt Alu-Profil * mit FB-Bügel und Klemmaschen abgesetzt montiert, winkelverst. ab USL 20</p>  <p>Code 2417</p> <p>Klemmasche 60/85mm</p>	<p>Fußbrett geteilt abgesetzt, Alu-Profil * mit FB-Bügel und Klemmaschen abgesetzt montiert, winkelverst. ab USL 20</p>  <p>Code 2416</p> <p>Klemmasche 60/85mm</p>	<p>Spastikerverriegelung für Fußbrett durchgehend</p> <table border="1"> <tr> <th>Fußbrett Alu-Profil</th> <th>Fußbrett Flach-Profil</th> </tr> <tr> <td>Code 122</td> <td>Code 1122</td> </tr> <tr> <td><input type="checkbox"/></td> <td><input type="checkbox"/></td> </tr> </table>	Fußbrett Alu-Profil	Fußbrett Flach-Profil	Code 122	Code 1122	<input type="checkbox"/>	<input type="checkbox"/>	<p>Spastikerverriegelung für Fußbrett geteilt</p> <table border="1"> <tr> <th>Fußbrett Alu-Profil</th> <th>Fußbrett Flach-Profil</th> </tr> <tr> <td>Code 123</td> <td>Code 1123</td> </tr> <tr> <td><input type="checkbox"/></td> <td><input type="checkbox"/></td> </tr> </table>	Fußbrett Alu-Profil	Fußbrett Flach-Profil	Code 123	Code 1123	<input type="checkbox"/>	<input type="checkbox"/>
Fußbrett Alu-Profil	Fußbrett Flach-Profil														
Code 122	Code 1122														
<input type="checkbox"/>	<input type="checkbox"/>														
Fußbrett Alu-Profil	Fußbrett Flach-Profil														
Code 123	Code 1123														
<input type="checkbox"/>	<input type="checkbox"/>														
<input type="checkbox"/> Stück 362,- €	<input type="checkbox"/> Stück 385,- €	<input type="checkbox"/> Stück MP 87,- €	<input type="checkbox"/> Paar MP 151,- €												

Notizen

Technische Änderungen und Druckfehler vorbehalten.

VD2362-30

Schiebegriffhöhen

Schiebegriffhöhe für Begleitperson = Rückenhöhe + Sitzhöhe + Höhe Schiebegriff

$$\text{Schiebegriffhöhe für Begleitperson} = \text{RH} + \text{SH} + \text{HG}$$

Rücken
standard

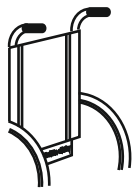

Rücken mit Schiebegriffen höhenverstellbar

15cm
normal

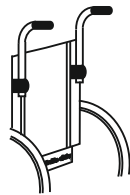

35cm
lang

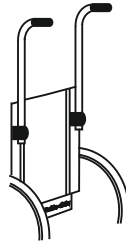

45cm
extra lang
verstärkt

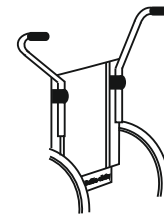

abgekröpft
nach außen

abgewinkelt
nach hinten

HG
min.
max.

3cm

4cm
19cm

4cm
39cm

4cm
49cm



21cm
38cm

Griffe um je
6cm nach
außen versetzt
(empfohlen ab SB28)



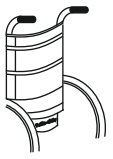
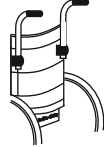

12cm
29cm

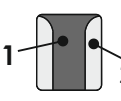
Griffe um je
9cm nach
hinten versetzt

Hinweis: bei Verwendung von SlimLine-Design (Code 202) wird das Sitzkissen (Code 470 / 471 / 472) auch im SlimLine-Design geliefert.

Rücken				
Rücken mit anpassbarer Bespannung  <input type="checkbox"/> Code 447	Rücken mit anpassbarer Bespannung und Schiebegriffen höhenverstellbar <input type="checkbox"/> 15cm (standard) <input type="checkbox"/> 35cm (lang) <input type="checkbox"/> abgekröpft n. außen <input type="checkbox"/> abgewinkelt n. hinten  Code 448	Zahnsegmente für Rückenwinkeleinstellung bei Rücken gerade ab RH 35  Hinweis: nur in Verbindung mit CODE 447 oder 448 möglich !! Code 407	SlimLine-Design für anpaßbare, atmungsaktive Rückenbespannung (AG410, 430, 441, 50, 451, 460, 470, 490)  Farbe 1 (innen): _____ Farbe 2 (außen): _____ 2-farbige Rückenbespannung Code 202 MP 82,- €	<input type="checkbox"/> Standard <input type="checkbox"/> Stück MP 262,- €

*Achtung: bei UNITOMIC-Rücken die Sitztiefe 2cm kürzer wählen



Rücken				
Rücken UNITOMIC * mit anpassbarer Bespannung (anatomischer Rücken) ab RH 35  Hinweis: Sitztiefe 2cm kürzer wählen Code 412	Rücken UNITOMIC * mit anpassbarer Bespannung und Schiebegriffen höhenverst. ab RH 35  Hinweis: Sitztiefe 2cm kürzer wählen Code 410	Zahnsegmente für Rückenwinkeleinstellung bei Rücken UNITOMIC ab RH 40  Hinweis: nur in Verbindung mit CODE 410 oder 412 möglich !! Code 411	FIDIBUS Rücken mit Clips anatomisch geformte Rückeneinheit mit Clips sehr leichter ergonomisch geformter Rücken  30mm gemuldet (standard) <input type="checkbox"/> Code 2292F 50mm gemuldet <input type="checkbox"/> Code 2292F-5 Preise und weitere Informationen entnehmen Sie bitte dem FIDIBUS-Bestellblatt Code 202 MP 82,- €	<input type="checkbox"/> Stück MP 272,- €

Mindestpreis der Rückenbespannung ist im Preis vom FIDIBUS-Rücken bereits berücksichtigt

Rücken			Sitz	
FIDIBUS ASR Rücken anatomisch geformtes Rückenblech ASR mit Clips Alu-Rückenblech pulverbeschichtet, abgerundet und abgekantet (ohne Schaumstoff) Farbe: Rahmenfarbe 30mm gemuldet (standard) <input type="checkbox"/> CODE 2294F 50mm gemuldet <input type="checkbox"/> 2294F-5 <input type="checkbox"/> Stück MP 429,- €	anatomisch geformtes Rückenblech ASR verriegelbar Alu-Rückenblech pulverbeschichtet, abgerundet und abgekantet (ohne Schaumstoff) Farbe: Rahmenfarbe 30mm gemuldet (standard) <input type="checkbox"/> CODE 2294FV 50mm gemuldet <input type="checkbox"/> 2294FV-5 <input type="checkbox"/> Stück MP 628,- €	anatomisch geformtes Rückenpolster ASR Rückenpolster (Schaumstoff) mit Bezug (ohne Blech) 30mm gemuldet (standard) <input type="checkbox"/> CODE 2296A 50mm gemuldet <input type="checkbox"/> 2296A-5 <input type="checkbox"/> Stück MP 368,- €	Sitzkissen, Verbundschaum, mit Bezug schwarz Code 119 <input type="checkbox"/> 3 cm <input type="checkbox"/> Code 471 <input type="checkbox"/> Code 120 <input type="checkbox"/> 5 cm <input type="checkbox"/> Code 472 <input type="checkbox"/>	Sitzkissen, Verbundschaum, mit AGW-Bezug Stoff Code 471 <input type="checkbox"/> Code 472 <input type="checkbox"/>
Bezug schwarz <input type="checkbox"/> Code 121 Bezug AGW-Stoff <input type="checkbox"/> Code 470 <input type="checkbox"/> Stück 110,- €	<input type="checkbox"/> Stück 74,- €	<input type="checkbox"/> Stück MP 429,- €		

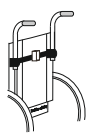
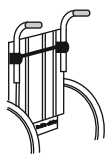
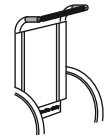

Technische Änderungen und Druckfehler vorbehalten.

Sitz		Sitzkissen bei Rollstühle mit Rückenbespannung		Sitzkissen bei Rollstühle mit MATRIX- oder FIDIBUS-Rücken	
Sicherheitsgurt Schwarz Kunststoffschloss Code 227 <input type="checkbox"/> Stück 75,- € Metallschloss Code 125 <input type="checkbox"/> Stück 88,- €	Sicherheitsgurt mit Polster, schwarz 2-Punkt-Beckengurt mit Metallschloss Code 124 <input type="checkbox"/> Stück 167,- €	FIDIBUS-F anatomisch geformte <u>Sitzeinheit</u> hinten gerade sehr leichtes ergonomisch geformtes Sitzkissen ab SB 24 ab ST 26  Code 2291F Preise und Informationen entnehmen Sie bitte dem FIDIBUS-Bestellblatt <input type="checkbox"/> Stück MP 572,- €	FIDIBUS anatomisch geformte <u>Sitzeinheit</u> sehr leichtes ergonomisch geformtes Sitzkissen ab SB 24 ab ST 26  Code 2291 Preise und Informationen entnehmen Sie bitte dem FIDIBUS-Bestellblatt <input type="checkbox"/> Stück MP 572,- €	<input type="checkbox"/> Stück 110,- €	

Zubehör					
Kopfstütze verstellbar mit Halterung für 15x15 (für Rücken mit CODE 447 und 412)  Code 224 <input type="checkbox"/> Stück 320,- €	Kopfstütze verstellbar mit Halterung für 15x15 bei Schiebegriffen höhenverstellbar (für Rücken mit CODE 448, und 410)  Code 225 <input type="checkbox"/> Stück 320,- €	Halterung für Kopfstütze bei Schiebegriffen höhenverstellbar für Rücken mit CODE 448 und 410 für Kopfstützenrohr: <input type="checkbox"/> 15x15mm Code 225V <input type="checkbox"/> Ø 19mm Code 225R (ohne Kopfstütze)  <input type="checkbox"/> Stück 204,- €	Stabilisierungsstange (nur bei Schiebegriffhalter höhenverstellbar) ab RH30  Code 178 <input type="checkbox"/> Stück 153,- €	Stabilisierungsstange an den Schiebegriffen (= Schiebestange)  Code 478 <input type="checkbox"/> Stück 167,- €	<input type="checkbox"/> Stück 167,- €

VD2362-30

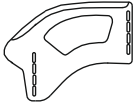
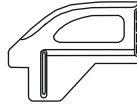
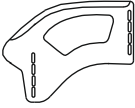

Seitenteile Kleiderschutz

Kleiderschutz rund aus Aluminium mit Kälteschutz, anschraubbar (in Rahmenfarbe)  Code 433	Kleiderschutz aus Kunststoff schwarz, anschraubbar  Code 430	Kleiderschutz rund PC-Carbon mit Kälteschutz, anschraubbar (CARBON-Optik)  Code 230	Kleiderschutz ERGO AL aus Aluminium mit Kälteschutz, anschraubbar (in Rahmenfarbe)  Code 437	
<input type="checkbox"/> Paar 284,- €	<input type="checkbox"/> Paar 225,- €	<input type="checkbox"/> Paar 272,- €	<input type="checkbox"/> Paar 292,- €	

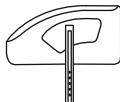
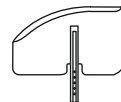
Seitenteile Kleiderschutz

Kleiderschutz rund steckbar aus Aluminium mit Kälteschutz (in Rahmenfarbe)  Code 434	Kleiderschutz steckbar aus Kunststoff schwarz  Code 431	
<input type="checkbox"/> Paar 348,- €	<input type="checkbox"/> Paar 312,- €	

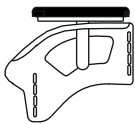
Seitenteil

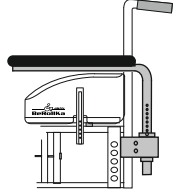
Kleiderschutz rund aus Aluminium mit Kälteschutz und mit Armpolster angeschraubt (Kleiderschutz in Rahmenfarbe) <input type="checkbox"/> Armpolster kurz Code 231 <input type="checkbox"/> Armpolster lang Code 231L 	Kleiderschutz ERGO AL aus Aluminium mit Kälteschutz und mit Armpolster kurz angeschraubt (Kleiderschutz in Rahmenfarbe) Armpolster kurz  Code 4371	Armlehne wegschwenkbar und höhenstellbar <input type="checkbox"/> Armp. kurz <input type="checkbox"/> Armp. lang Code 432  (ohne Kleiderschutz)
<input type="checkbox"/> Paar 330,- €	<input type="checkbox"/> Paar 359,- €	<input type="checkbox"/> Paar 274,- €

Seitenteile

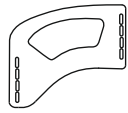
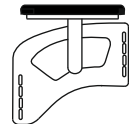
Seitenteil anschraubbar aus Aluminium mit Kälteschutz  Code 232	Seitenteil anschraubbar aus Alu. mit Armpolster kurz angeschraubt  Code 238	
<input type="checkbox"/> Paar 237,- €	<input type="checkbox"/> Paar 281,- €	

Therapietisch

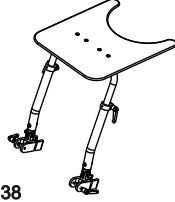
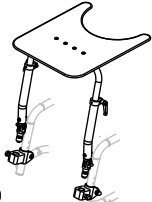
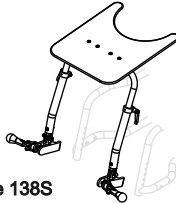
Therapietisch am Rahmen geklemmt mit Klemmhalterung am Rahmen  Code 138	Therapietisch am Rahmen gesteckt Halterung am Rahmen zum Stecken  Code 139	Therapietisch am Rahmen mit Schnellspanner geklemmt (am Rahmen)  Code 138S	
<input type="checkbox"/> Stück 472,- €	<input type="checkbox"/> Stück 472,- €	<input type="checkbox"/> Stück 498,- €	

VD2362-30

Technische Änderungen und Druckfehler vorbehalten.

Kombinationen Antriebsräder mit Rahmenlängen

Antriebsrad	Little SLT (Rahmen integriert)		Little AR (mit abnehmbaren FB-Halter)	
	CODE 2421 Rahmen gerade (integriert)	CODE 2422 Rahmen mit Abduktion (integriert)	CODE 2428 Rahmen gerade (mit abnehmbaren FB-Halter)	CODE 2429 Rahmen mit Abduktion (mit abnehmbaren FB-Halter)
20"	möglich	möglich	möglich nur mit 4"/5"	möglich nur mit 4"/5"
22"	möglich	möglich	möglich nur mit 4"/5"	ST 26 - 34 Rahmen kurz möglich (nur mit Lenkrad 4" oder 5" möglich) (nur Radposition „C“ möglich III) ST 36 - 38 Rahmen lang möglich (nur mit Lenkrad 4" oder 5" möglich) (nur Radposition „B“ und „C“ möglich III)

Lochplatte:

Schwerpunktseinstellung (gemessen von Rückenrohr bis Achsmittle)

Lochplatte versetzt / Rücken gerade:

A = 8,0 cm

B = 6,0 cm

C = 4,0 cm

Lochplatte gedreht / nach hinten B = 2,0cm

-> wenn vom Kunde keine Vorgaben, dann wird möglichst Position C montiert
(Position B bei ERGO-AL)
(Position A nur mit Kleiderschutz ERGO AL Code 437 möglich!!)
(bei Little AR 2429 (Abdu-Rahmen) und Rahmen kurz bei 22" nur Position C möglich !)

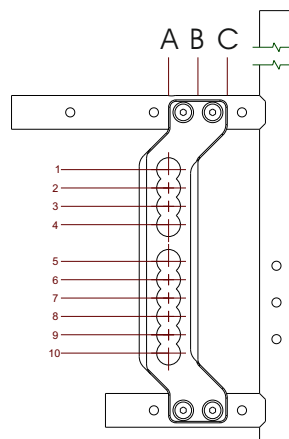

Lochplatte versetzt / Rücken UNITOMIC:

A = 8,0 cm (3,5cm auf Bogen)

B = 6,0 cm (1,5cm auf Bogen)

C = 4,0 cm (-0,5cm auf Bogen)

Lochplatte gedreht / nach hinten B = 2,0 cm (-2,5cm auf Bogen)

-> wenn vom Kunden keine Vorgaben, dann wird möglichst Position B montiert

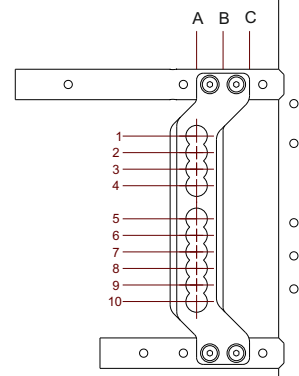

Antriebsrad Standard

Hinweis: Kombination 22" und 6" bei Rahmen kurz (CODE 2428 u. 2429) nicht möglich !!

Antriebsrad Standard (Alu-Nabe) mit Steckachse Luftbereifung		Pannensichere Bereifung		Performance Bereifung		Right Run 22"x1 Code 576 <input type="checkbox"/> schwarz		Radsturz 0° <input type="checkbox"/> 2° <input type="checkbox"/> 4° <input type="checkbox"/> (standard) 7° <input type="checkbox"/> 10° <input type="checkbox"/>					
<input type="checkbox"/> 20"x1* Feinprofil Code 142	<input type="checkbox"/> 20"x1 schwarz Feinprofil Code 142S	<input type="checkbox"/> 22"x1 3/8* Grobprofil Code 150	<input type="checkbox"/> 22"x1* Feinprofil Code 144	<input type="checkbox"/> 22"x1 schwarz Feinprofil Code 144S	<input type="checkbox"/> 20"x1 3/8* CODE 143	<input type="checkbox"/> 20"x1* CODE 240	<input type="checkbox"/> 20"x1 schwarz CODE 241	<input type="checkbox"/> 22"x1 3/8* CODE 149	<input type="checkbox"/> 22"x1* CODE 141	<input type="checkbox"/> 22"x1 schwarz CODE 141S	<input type="checkbox"/> 22"x1 Code 577 Marathon Plus Evolution (schwarze Decke)		
*graue Bereifung Standard					MP 40,- €								

Greifringe für Antriebsrad Standard

Greifringe für Antriebsrad Standard							Greifringüberzug schwarz	
Aluminium schwarz <input type="checkbox"/> 20" Code 158 <input type="checkbox"/> 22" Code 455 Anbau eng <input type="checkbox"/> weit <input type="checkbox"/>	Aluminium silber <input type="checkbox"/> 22" Code 492	Edelstahl poliert <input type="checkbox"/> 20" Code 291 <input type="checkbox"/> 22" Code 155	TETRA-GRIP (Super Grip) <input type="checkbox"/> 20 Zoll Code 254 <input type="checkbox"/> 22" Code 252 Anbau eng	Maxgrepp ERGO Para <input type="checkbox"/> 20" Code 558 <input type="checkbox"/> 22" Code 550 Anbau eng	CURVE schwarz eloxiert <input type="checkbox"/> 22" Code 4502 Anbau eng	GEKKO S schwarz eloxiert mit Gummilippe kleiner <input type="checkbox"/> 22" Code 4503 Anbau <input type="checkbox"/> eng <input type="checkbox"/> weit	 <input type="checkbox"/> 20 Zoll Code 290 <input type="checkbox"/> 22 Zoll Code 191	
Standard			MP 320,- €	MP 358,- €	MP 388,- €	MP 503,- €	<input type="checkbox"/> Paar	136,- €

Antriebsrad

Leichtgewichtsräder

Antriebsrad mit Trommelbremse und Steckachse und mit Bedienung für Begleitperson <input type="checkbox"/> 20 Zoll Code 2487 <input type="checkbox"/> 22 Zoll Code 2489 <input type="checkbox"/> Paar MP 318,- €	Leichtgewichtsradschwinge mit schwarzer Felge, 24 Speichen schwarz radialgespeicht und Luftbereifung (Feinprofil) max. 7° Sturz graue Bereifung Alu-Greifring schwarz 20 x1" <input type="checkbox"/> CODE 565 22 x1" <input type="checkbox"/> CODE 564 schwarze Bereifung Alu-Greifring silber <input type="checkbox"/> CODE 565S <input type="checkbox"/> CODE 564S Alu-Greifring schwarz <input type="checkbox"/> CODE 2868 <input type="checkbox"/> CODE 2867 <input type="checkbox"/> Paar Pannensichere Bereifung nicht möglich max. 7° Sturz möglich MP 188,- €
---	---

Lochplatte für Antriebsräder

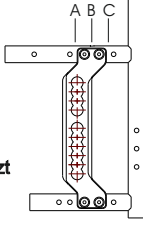
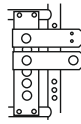
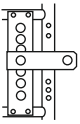
Schwerpunktseinstellung Radposition:  Lochplatte versetzt	Radstandsverlängerung für Trommelbremse  Code 162 * nur mit Lochplatte gerade <input type="checkbox"/> Paar 200,- €	Radstandsverlängerung  Code 161 * nur mit Lochplatte gerade <input type="checkbox"/> Paar 155,- €
--	---	---

Antriebsräder - Speichenschutz

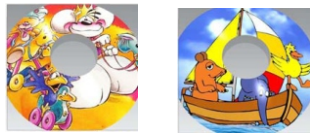
Speichenschutz transparent <input type="checkbox"/> 20 Zoll Code 164 <input type="checkbox"/> 22 Zoll Code 165 <input type="checkbox"/> Paar 178,- €	Speichenschutz mit Sonder-Motiven Die Preise für Sonder-Speichenschutz sind Netto-Preise und nicht rabattfähig !! www.speichenschutz.com Motiv-Nr.: _____ Die Motiv-Nr. entnehmen Sie bitte der Webseite siehe www.speichenschutz.com <input type="checkbox"/> 22" Code 2268 <input type="checkbox"/> 20" Code 2267 <input type="checkbox"/> Paar Nettopreis 230,- €	Beispiel  Informationen zu weiteren Speichenschutzmotiven entnehmen Sie bitte der jeweiligen Webseite <input type="checkbox"/> Paar Nettopreis 218,- €
--	--	--

Technische Änderungen und Druckfehler vorbehalten. VD2362-30

Hinweis: Kombination 22" und 6" bei Rahmen kurz (CODE 2428 u. 2429) nicht möglich II



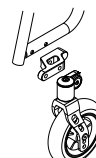

Lenkrad

Lenkrad mit Schraubachse, Lenkradadapter M8 und Design-Gabel schwarz <input type="checkbox"/> 4 Zoll Skater Vollgummi Code 530 <input type="checkbox"/> 4 Zoll grau Vollgummi Code 531 <input type="checkbox"/> 5 Zoll grau Vollgummi Code 532 <input type="checkbox"/> 6 Zoll grau Vollgummi Code 533 <input type="checkbox"/> 6 Zoll grau Luftbereift Code 536		schwarze PU-Bereifung PU schwarz <input type="checkbox"/> 4 Zoll Code 531S <input type="checkbox"/> 5 Zoll Code 532S <input type="checkbox"/> 6 Zoll Code 533S	Lenkrad Vollgummi mit Kunststofffelge schwarz und schwarze Bereifung schmal <input type="checkbox"/> 4 Zoll Code 534 <input type="checkbox"/> 5 Zoll Code 535	Design-Lenkrad schmal schwarze Bereifung (Vollgummi) schmal Aluminiumfelge silber <input type="checkbox"/> 4 Zoll Code 537 <input type="checkbox"/> 5 Zoll Code 538	Aluminiumfelge schwarz <input type="checkbox"/> 5 Zoll Code 538S
Standard		<input type="checkbox"/> Paar MP 46,- €	<input type="checkbox"/> Paar MP 75,- €		

Lenkrad

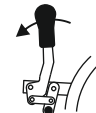
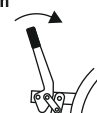

Lightwheel Lenkrad mit LED <input type="checkbox"/> 4 Zoll Code 181LED <input type="checkbox"/> 5 Zoll Code 582LED	Lenkrad nach außen und vorne versetzt (nach vorne 40mm / nach außen 38mm)  Code 2459 nicht möglich bei Little AR mit Rahmen kurz	Soft-Aluminium-Lenkrad schwarze Bereifung (Vollgummi) soft Aluminiumfelge silber <input type="checkbox"/> 4 Zoll Code 5394 <input type="checkbox"/> 5 Zoll Code 5395	Aluminiumfelge schwarz <input type="checkbox"/> 4 Zoll Code 5394S <input type="checkbox"/> 5 Zoll Code 5395S
<input type="checkbox"/> Paar MP 54,- €	<input type="checkbox"/> Paar MP 98,- €	<input type="checkbox"/> Paar MP 102,- €	

Bremse

Kniehebelbremse abgekröpft mit kurzem Hebelweg  <input type="checkbox"/> Code 174K	Kniehebelbremse "Pull to lock" Ziehen um die Bremse zu schließen  <input type="checkbox"/> Code 274	Bremshebelverlängerung gerade, abklappbar  (nur für CODE 174K) <input type="checkbox"/> Code 175	Kniehebelbremse abgekröpft mit Rastbolzen zur Arretierung  fixiert im gebremsten Zustand <input type="checkbox"/> Code 174Rast	 fixiert im gebremsten und geöffneten Zustand <input type="checkbox"/> Code 174RastD	 fixiert im geöffneten Zustand <input type="checkbox"/> Code 174RastO
Standard		<input type="checkbox"/> Paar 81,- €	<input type="checkbox"/> MP 188,- €	<input type="checkbox"/> MP 288,- €	<input type="checkbox"/> MP 264,- €

Bremse

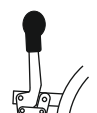
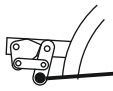
Zubehör

Kniehebelbremse 174K durch Begleitperson mit Bowdenzug angesteuert  Code 2478 Kombination mit 175 nicht möglich Kombination mit 2487 / 2489 nicht möglich	zusätzliche Kniehebelbremse nur für Begleitperson; betätigt bzw. angesteuert durch Bowdenzug (Kniehebelbremse unten am Rahmen befestigt)  Code 2479 Kombination mit 175 nicht möglich Kombination mit 2487 / 2489 nicht möglich	Kraftknotensystem zum Transport des Rollstuhls im Auto (nach ISO 7176-19) Montagesatz für Rollstühle und Montage an den Rollstuhl.  Code 2490
<input type="checkbox"/> Paar MP 209,- €	<input type="checkbox"/> Paar 330,- €	<input type="checkbox"/> Satz Nettopreis 450,- €

Notizen

Technische Änderungen und Druckfehler vorbehalten.
VD2362-30

Little SLT

Zubehör

Trekkingvorbau TRIKE
als Lenk- und SchiebehilfeHaken-
verschluss

Belastung bis **60kg**
(Rollstuhl inkl. Zuladung)

Größe 1: Rahmen gerade SB 26cm - 28cm
Rahmen Abduktion SB 24cm - 28cm

Größe 2: Sitzbreite 30cm - 34cm

CODE 9901

Halterung seitlich am Rahmen (für Rohr d.23)
mit Hakenverschluss
Lenkrad 10x2" schwarz mit Alu-Gabel
Gestänge mit Zahnsegment
mit Rampe als Montagehilfe

Belastung bis **90kg**
(Rollstuhl inkl. Zuladung)

Größe 3: Sitzbreite 36cm - 40cm
Größe 4: Sitzbreite 42cm - 46cm

CODE 9902
(ET-Nr.: T1010000)

Trike

Trekkingvorbau als
Lenk- und Schiebehilfe
 Stück 483,- €

 Stück 623,- €

Little AR

Zubehör

Trekkingvorbau TRIKE
als Lenk- und SchiebehilfeHaken-
verschluss

Belastung bis **60kg**
(Rollstuhl inkl. Zuladung)

Größe 1: Rahmen gerade SB 26cm - 28cm
Rahmen Abduktion SB 24cm - 28cm

Größe 2: Sitzbreite 30cm - 34cm

CODE 9906

Sonder-Halterung seitlich am Rahmen
(für Rohr d.23) mit Hakenverschluss
Lenkrad 10x2" schwarz mit Alu-Gabel
Gestänge mit Zahnsegment
mit Rampe als Montagehilfe

Belastung bis **90kg**
(Rollstuhl inkl. Zuladung)

Größe 3: Sitzbreite 36cm - 40cm
Größe 4: Sitzbreite 42cm - 46cm

CODE 9907

 Stück 510,- €

 Stück 669,- €

TRIKE Farbe Rahmen Edition "...-Color"

Hinweis: die TRIKE-Rahmenteile sind aus Aluminium (roh - gebürstet)	TRIKE-Rahmenteile farbig pulverbeschichtet	Edition "Duo-Color"		Lenkradgabel mit Feststeller für Geradeauslauf
	Farbe : Rahmenfarbe (siehe Seite 3) - Rahmenrohre rechts / links - Querrohr - Lenkradgabel	Farbe 1: _____ (Lenkradgabel)	Farbe 2: _____ (Rahmenrohre rechts / links, Querrohr)	
ohne Aufpreis	<input type="checkbox"/> MP 132,- €	<input type="checkbox"/> MP 143,- €	<input type="checkbox"/> Stück	MP 153,- €

Little SLT

Notizen

Trekkingvorbau TRIKE
als Lenk- und SchiebehilfeSchnellspanner
(Klammer)

Belastung bis **60kg**
(Rollstuhl inkl. Zuladung)

Größe 1: Rahmen gerade SB 26cm - 28cm
Rahmen Abduktion SB 24cm - 28cm

Größe 2: Sitzbreite 30cm - 34cm

CODE 9921

Halterung Schnellspanner (Klammer)
am Rahmen (für Rohr Ø 23mm)
Lenkrad 10x2" schwarz mit Alu-Gabel
Gestänge / Träger mit Zahnsegment
mit Rampe als Montagehilfe
mit Stelling am Rahmen (Ø 23mm)

Belastung bis **90kg**
(Rollstuhl inkl. Zuladung)

Größe 3: Sitzbreite 36cm - 40cm
Größe 4: Sitzbreite 42cm - 46cm

CODE 9922

 Stück 491,- €

 Stück 633,- €

Hinweise:

Little AR: Kombination TRIKE mit Kraftknoten ist **nicht** möglich !!

Little SLT: Kombination TRIKE (Haken) mit Kraftknoten ist ab Rahmen lang (ab ST 34) möglich !!
Kombination TRIKE (Klammer) mit Kraftknoten ist möglich !!

Notizen

Technische Änderungen und Druckfehler vorbehalten.

VD2362-30

Allgemeine Geschäftsbedingungen (AGB)

Gültigkeit

Für sämtliche Verkäufe gelten ausnahmslos unsere Liefer- und Zahlungsbedingungen. Aufträge und sonstige Vereinbarungen werden erst durch unsere schriftliche Bestätigung gültig. Den Einkaufsbedingungen des Bestellers wird ausdrücklich widersprochen.

Angebot und Vertragsabschluss

Angebote sind stets freibleibend, soweit sie nicht ausdrücklich befristet sind. Aufträge bedürfen der schriftlichen Bestätigung. Bei bestätigten Aufträgen sind die Preise fest, wir behalten uns jedoch vor, bei Preissteigerungen, die wir nicht zu vertreten haben (z.B. Steuererhöhungen, Lohnerhöhungen, Preisänderungen seitens unserer Vorlieferanten), den Preis entsprechend anzupassen. Kostenvorschläge für Sonderanfertigungen und Reparaturarbeiten sind stets unverbindlich. Technische Änderungen vorbehalten. Der Vertrag kommt erst mit der Auftragsbestätigung zustande.

Versand

Soweit vom Besteller keine Bestimmung getroffen ist, erfolgt die Versendung auf einem angemessenen Versandweg in der üblichen Verpackung. Versicherungen erfolgen nur auf Wunsch und auf Kosten des Bestellers. Lieferungen erfolgen unfrei. Der Versandweg steht uns frei. Bei Sonderwünschen, z.B. Expreßsendungen, Eilgut usw. gehen auch die Mehrkosten zu Lasten des Empfängers. Die Ware wird stets auf Gefahr des Abnehmers zum Versand gebracht. Bei Transportschaden muß der Empfänger eine Tatbestandsaufnahme bei dem jeweiligen Transportführer beantragen.

Preise

Alle Preise von BEROLLKA verstehen sich ab Werk ausschließlich der jeweiligen gesetzlichen Mehrwertsteuer, öffentlichen Lasten und Abgaben, wie etwaiger Zölle sowie die Versicherungs- und Verpackungskosten, die gesondert berechnet werden.

Mindermengenzuschlag

Bei Kleinaufträgen wird pro Auftrag ein Mindermengenzuschlag pauschal von 15,00 Euro bei einem Netto-Warenwert unter 20,00 Euro für Verwaltungskosten zusätzlich berechnet.

Lieferfristen

Die angegebenen Liefertermine und Lieferfristen sind unverbindlich. Ihre Überschreitung berechtigt den Besteller nicht zum Rücktritt des Vertrages. Die Geltendmachung von Schadensersatzansprüchen ist ausgeschlossen. BEROLLKA kann aus begründetem Anlass Teillieferungen vornehmen.

Fehlbestellungen / Warenrücksendungen

Fehlbestellungen werden nur zurückgenommen, wenn wir sie verschuldet haben und die Ware sich in einwandfreiem Zustand befindet. Sofern im Einzelfall Fehlbestellungen oder Warenrücksendungen aus Kulanz angenommen werden, so ist folgendes zu beachten:

1. Artikelnummer, Artikelbezeichnung, Lieferscheindatum- und nummer, sowie Rechnungsnummer sind anzugeben.
2. Die Rücksendung hat frei zu erfolgen.
3. Die Ware muß der im Lieferschein aufgeführten Artikelnummer(n) entsprechen. Keinesfalls werden von einem Artikel entfernte Einzelteile zurückgenommen.
4. Die zurückgesandte Ware hat sich in einwandfreiem Zustand zu befinden.
5. Für die Zurücknahme werden Bearbeitungsgebühren in Höhe von 10% des Nettowarenwertes, zumindest jedoch € 35,- berechnet.

Lieferungen, die länger als 3 Monate zurückliegen, sowie Nähteile und Sonderanfertigungen sind vom Umtausch ausgeschlossen. Als Nachweis dient eine Kopie des Lieferscheins oder der Rechnung.

Gewährleistung und Mängelrügen

Der Verkäufer haftet unter Ausschluss weiterer Ansprüche für Mängel der Ware in der Weise, daß er alle diejenigen Teile unentgeltlich auszubessern oder nach seiner Wahl neu zu liefern hat, die innerhalb von 6 Monaten, bei nachweisbaren Material- oder Arbeitsfehler schadhaft oder unbrauchbar geworden sind und als solche dem Verkäufer sofort nach Bekanntwerden des Mangels schriftlich gemeldet worden sind. Soweit längere gesetzliche Fristen einschlägig sind, wird eine Gewährleistung von 12 Monaten vereinbart.

Zur Vornahme der Ersatzteillieferung hat der Besteller dem Verkäufer die erforderliche Zeit und Gelegenheit zu gewähren. Ersetzte Teile werden Eigentum des Verkäufers. Der Käufer hat die Ware unverzüglich nach der Ablieferung durch den Verkäufer zu untersuchen und, wenn sich ein Mangel zeigt, dem Verkäufer unverzüglich Anzeige zu machen. Unterläßt der Käufer die Anzeige, so gilt die Ware als genehmigt, es sei denn, dass es sich um einen Mangel handelt, der bei der Untersuchung nicht erkennbar war.

Bei jeder Beanstandung steht BEROLLKA das Recht zur Besichtigung und Prüfung des beanstandeten Liefergegenstandes zu. Dafür wird der Besteller BEROLLKA die notwendige Zeit und Gelegenheit einräumen. BEROLLKA kann von dem Besteller auch verlangen, dass er den beanstandeten Liefergegenstand an BEROLLKA auf Kosten von BEROLLKA zurückschickt. Erweist sich eine Mängelrüge des Bestellers als vorsätzlich oder grob fahrlässig unberechtigt, so ist er BEROLLKA zum Ersatz aller in diesem Zusammenhang entstandenen Aufwendungen verpflichtet. BEROLLKA ist berechtigt, gewährleistungspflichtige Mängel nach eigener Wahl durch für den Besteller kostenlose Nachbesserung oder Ersatzlieferung des fehlerhaften Teiles oder des ganzen Liefergegenstandes zu beseitigen. Übernimmt der Besteller bei einer Beanstandung eine Reparatur selbst oder versucht die Mängel selbst zu beheben ohne schriftliche Zustimmung des Verkäufers, werden vom Verkäufer keine Aufwandsansprüche (wie Transport-, Wege-, Arbeits- und Materialkosten) und auch keine Gewährleistungsansprüche übernommen.

Von der Ersatzpflicht sind ausgeschlossen:

Beschädigungen, welche durch natürlichen Verschleiß, fahrlässige bzw. unsachgemäße Behandlung oder gewaltsamer Beschädigung entstehen. Wandlung des Kaufvertrages, Minderung des Kaufpreises oder Schadensersatzansprüche aller Art sind ausgeschlossen. Die Gewährspflicht erlischt, wenn Reparaturen bzw. Veränderungen oder Ersatz einzelner Teile von anderer Seite als der Verkäuferin oder liefernden Firma vorgenommen werden.

Eigentumsvorbehalt

Für Wiederverkäufer: Die jeweils angelieferte Ware bleibt bis zur vollständigen Begleichung sämtlicher Rechnungen – auch aus anderen Lieferungen - unser Eigentum. Unsere hiernach noch in unserem Eigentum verbliebene Ware darf nur im ordentlichen Geschäftsgang weiterveräußert werden. Forderungen aus dem Weiterverkauf werden an uns abgetreten. Eine Verfügung außerhalb des ordentlichen Geschäftsganges, z.B. durch Verpfändung unseres Eigentums oder uns abgetretener Forderungen sind uns unaufgefordert und unverzüglich mitzuteilen.

Zahlungsbedingungen

Rechnungen sind zahlbar innerhalb 30 Tagen nach Rechnungsdatum rein netto Kasse. Bei Zahlungseingang binnen 8 Tagen gewähren wir 2% Skonto, wenn sämtliche Zahlungsverpflichtungen aus früheren Leistungen erfüllt sind. Wird die 30-tägige Zahlungsfrist überschritten, sind wir berechtigt, Verzugszinsen zu berechnen. Der Zinssatz liegt bei marktüblichen Zinsen der Großbanken. Lieferung gegen Nachnahme behalten wir uns ausdrücklich vor.

Datenschutz

Berollka und der Kunde sind für die Einhaltung der jeweils für sie geltenden datenschutzrechtlichen Bestimmungen selbst verantwortlich. Der Kunde darf Berollka keine personenbezogenen Daten zur Verfügung stellen, für welche die Rechtmäßigkeit nicht gegeben ist und für welche der Kunde keine gesetzliche Legitimation zur Verarbeitung hat.

Erfüllungsort und Gerichtsstand ist der Ort der Rechnungsstellung.

Ausschließlicher Gerichtsstand für alle Streitigkeiten aus dem Vertragsverhältnis ist Heidelberg. BEROLLKA ist jedoch berechtigt, den Besteller an jedem anderen gesetzlichen Gerichtsstand zu verklagen. Es gilt das Recht der Bundesrepublik Deutschland unter Ausschluss des Übereinkommens der Vereinten Nationen über Verträge über den internationalen Warenkauf (CISG).

Technische Änderungen und Druckfehler vorbehalten. Eine aktuelle Preisliste kann jederzeit angefordert werden.