

Absender

## Fax: 07261-7351-10

Versandadresse

Berollka-aktiv Rollstuhltechnik GmbH  
 Jahnstraße 16  
 74889 Sinsheim  
**Telefon: 07261-7351-0**  
 info@berollka.de  
 www.berollka.de



Com.:

- Bestellung**  
 **Kostenvoranschlag**



- Campus PHYSIO RELAX 6991 Größe 1 **2110,00 €**  
 Campus PHYSIO RELAX 6992 Größe 2 **2210,00 €**  
 Campus PHYSIO RELAX 6993 Größe 3 **2420,00 €**

Preise gültig ab 01.08.2021

# Campus Physio Relax

Hilfsmittelnummern

- Campus PHYSIO RELAX 6991 28.29.02.1054  
 Campus PHYSIO RELAX 6992 28.29.02.1054  
 Campus PHYSIO RELAX 6993 28.29.02.1054

Rückenliegebrett schrägverstellbar

### Grundmaße

#### Grundausrüstung

- Grundgestell mit 75mm Rollen
- durchgehende Fußplatte
- einzelne durchgehende Beinpolster
- Rückenpelotte mit Brustschultergurt
- Beckenpelotte mit Beckenseitenpelotten
- Kopfpelotte (gerade)
- Schrägverstellung mittels Gasdruckfeder von 90° (senkrecht) bis 0° (waagrecht)

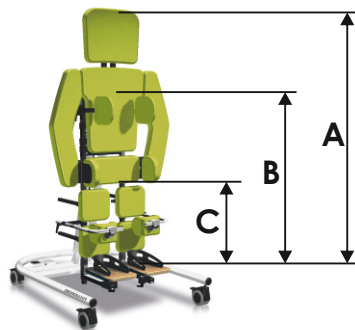

### Maße

- Gesamthöhe  
**Maß A : .....cm**
- Brusthöhe  
**Maß B : .....cm**
- Schritt-/Beinlänge  
**Maß C : .....cm**

### Rahmen

### Rahmenfarben

Stehgerät *Campus Physio Relax*

Liegehöhe Polster horizontal  
**Maß H**

max. zulässiges  
 Benutzergewicht

**Größe 1 Code 6991**  
 80 bis 120cm Körpergröße

75cm (standard)

**50 kg**

25 RAL 9010 weiß

59 atlantic blau

24 RAL 1028 melonengelb

44 RAL 5015 himmelblau met.

27 mandarin met. glanz

45 RAL 6018 gelbgrün met.

**Größe 2 Code 6992**  
 100 bis 135cm Körpergröße

75cm (standard)

**60 kg**

41 RAL 3020 verkehrsrot met.

19 silber metallisch

40 rotmetallisch

46 RAL 9023 perldunkelgrau

**Größe 3 Code 6993**  
 120 bis 155cm Körpergröße

75cm (standard)

**70 kg**

43 RAL 4010 telemagenta met.

23 RAL 9005 schwarz

met. = metallisiert

### BASIC-Line

### HIGH-Line

CODE 6806

Die **BASIC-Line** ist die Grundausrüstung und die Pelottenbezüge sind vorne einfarbig aus Kunstleder oder Bespannungsstoff und hinten und seitlich schwarz.

CODE 6996

Bei der **HIGH-Line** sind die Pelottenbezüge vorne und hinten einfarbig aus Kunstleder oder Bespannungsstoff und seitlich schwarz.

# Campus Physio Relax 6991 / 6992 / 6993

Rückenlage-Stehgerät schrägverstellbar

## A Fußplatte bis Kopfpolsteroberkante

Größe	Minimales Maß A	Maximales Maß A
1	80 cm	120 cm
2	100 cm	135 cm
3	120 cm	155 cm

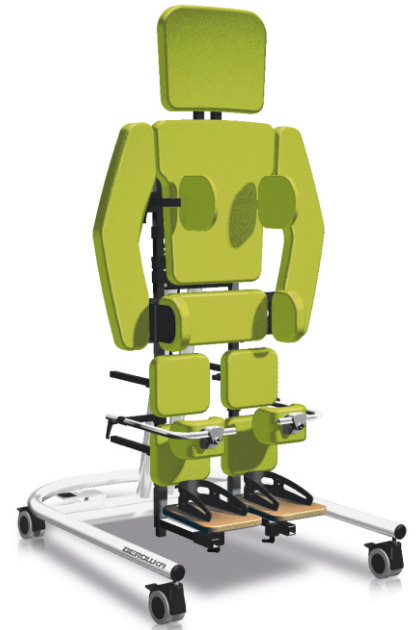

## B Fußplatte bis Brusthöhe

	minimales Maß B	maximales Maß B
<i>Campus Physio Relax 1</i>	60 cm	82 cm
<i>Campus Physio Relax 2</i>	70 cm	93 cm
<i>Campus Physio Relax 3</i>	82 cm	104 cm

## C Schritt- / Beinlänge

	minimales Maß C	maximales Maß C
<i>Campus Physio Relax 1</i>	28 cm	50 cm
<i>Campus Physio Relax 2</i>	40 cm	58 cm
<i>Campus Physio Relax 3</i>	50 cm	65 cm

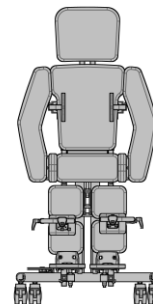

## D Kniepelottenbreite

	Größen Kniepelotten			
	Größe	B	T	H
Physio Relax 1	S	80	60	90
Physio Relax 2 / 3	M	110	80	90
	L	140	100	100
Sondergröße	XL	170	115	130

(Preis auf Anfrage)

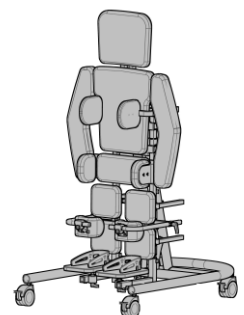
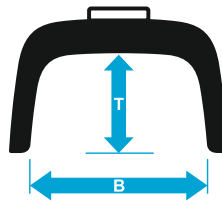





	Gesamtbreite		Gesamtlänge		Max. Zulässiges Benutzergewicht
	Rahmen	Tischplatte	Stehgerät vertikal	Stehgerät horizontal	
Campus Physio Relax 1	66 cm	63 cm	100 cm nur Rahmen 120 cm mit Tischplatte	100 - 115 cm	50 kg
Campus Physio Relax 2	66 cm	63 cm	100 cm nur Rahmen 120 cm mit Tischplatte	115 - 130 cm	60 kg
Campus Physio Relax 3	66 cm	63 cm	100 cm nur Rahmen 130 cm mit Tischplatte	130 - 145 cm	70 kg





Bespannungsfarben Basic-Line

**Basic-Line** Code 6806

**Kunstleder Capri**

<input type="checkbox"/>  MM110 gelb	<input type="checkbox"/>  MM152 saphir
<input type="checkbox"/>  MM120 orange	<input type="checkbox"/>  MM160 hellgrün
<input type="checkbox"/>  MM130 rot	<input type="checkbox"/>  MM161 kiwi
<input type="checkbox"/>  MM140 lavendel	<input type="checkbox"/>  MM162 limone
<input type="checkbox"/>  MM141 lila	<input type="checkbox"/>  MM170 grau
<input type="checkbox"/>  MM150 azur	<input type="checkbox"/>  MM190 schwarz
<input type="checkbox"/>  MM151 nebulas blau	

**Bespannungsstoff Cosy**













<input type="checkbox"/>  CO310 gelb	<input type="checkbox"/>  CO351 königsblau
<input type="checkbox"/>  CO330 rot	<input type="checkbox"/>  CO360 lemon
<input type="checkbox"/>  CO341 pink	<input type="checkbox"/>  CO370 grau
<input type="checkbox"/>  CO350 ultramarine	<input type="checkbox"/>  CO390 schwarz

**Standard**









Bespannungsfarben High-Line

**High-Line** Code 6996

**Kunstleder Capri**

<input type="checkbox"/>  MM110 gelb	<input type="checkbox"/>  MM152 saphir
<input type="checkbox"/>  MM120 orange	<input type="checkbox"/>  MM160 hellgrün
<input type="checkbox"/>  MM130 rot	<input type="checkbox"/>  MM161 kiwi
<input type="checkbox"/>  MM140 lavendel	<input type="checkbox"/>  MM162 limone
<input type="checkbox"/>  MM141 lila	<input type="checkbox"/>  MM170 grau
<input type="checkbox"/>  MM150 azur	<input type="checkbox"/>  MM190 schwarz
<input type="checkbox"/>  MM151 nebulas blau	

**Bespannungsstoff Cosy**



<input type="checkbox"/>  CO310 gelb	<input type="checkbox"/>  CO351 königsblau
<input type="checkbox"/>  CO330 rot	<input type="checkbox"/>  CO360 lemon
<input type="checkbox"/>  CO341 pink	<input type="checkbox"/>  CO370 grau
<input type="checkbox"/>  CO350 ultramarine	<input type="checkbox"/>  CO390 schwarz

Set Code 6996 MP 182,- €

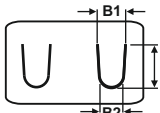
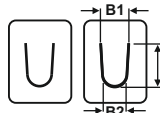

Fußbrett

<p><b>Fußplatte durchgehend (Holz) mit Fersenschalen steckbar</b></p>  <p><b>B1/B2 L</b></p> <p>Gr. XL <input type="checkbox"/> 11,5/8cm 19 cm Standard bei 6993</p> <p>Gr. L <input type="checkbox"/> 10,5/8cm 13,5 cm Standard bei 6991 / 6992</p> <p>Code 69910</p>	<p><b>geteilte, einzelne Fußplatten (Holz) mit Fersenschalen steckbar</b></p>  <p><b>B1/B2 L</b></p> <p>Gr. XL <input type="checkbox"/> 11,5/8cm 19 cm Standard bei 6993</p> <p>Gr. L <input type="checkbox"/> 10,5/8cm 13,5 cm Standard bei 6991 / 6992</p> <p>Code 69912</p>	<p><b>Fußriemen für Fersenschalen</b></p> <p>Code 69911</p>	<p><b>Fußbrett winkelinstellbar FB-Aufnehmerohr mit Zahnsegmente winkelverstellbar (für FB durchgehend oder geteilt)</b></p> <p>Code 69913</p>
<b>Standard</b>	<input type="checkbox"/> Paar MP 123,- €	<input type="checkbox"/> Paar 54,- €	<input type="checkbox"/> Paar MP 229,- €

Fußbrett

<p><b>Fußplatten mit Kugelgelenk winkelverstellbar (für Spitzfußkorrekturen)</b></p> <p>bei FB durchgehend nach vorne/hinten schwenkbar bei FB geteilt: nach vorne/hinten und seitlich schwenkbar</p> <p>Code 69914</p>	<p><b>FB-Aufnehmerohr mit Querhalterung für geteilte Fußplatten</b></p>   <p>Sonder-FB-Aufnehmerohr: Fußplatten sind seitlich mit dem Sonder- und Querhalter verschiebbar in Kombination mit Code 69912</p> <p>Code 69915</p> <p>(nicht in Kombination mit Code 69910 oder 69913)</p>
<input type="checkbox"/> Paar MP 252,- €	<input type="checkbox"/> Paar MP 217,- €

Kniepelotten

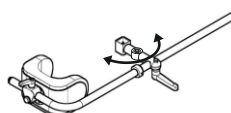
<p><b>Kniepelotten standard von vorne auf Knie, einzeln verstellbar</b></p>  <p>Campus 6991 <input type="checkbox"/> Gr. S Campus 6992 /6993 <input type="checkbox"/> Gr. M</p> <p>Maße siehe Techn. Daten</p> <p>Code 69920</p> <p>(nicht in Kombination mit CODE 69921)</p>	<p><b>anatomische Kniepelotten "Shark" von vorne auf Knie, einzeln verstellbar</b></p>  <p>Campus 6991 <input type="checkbox"/> Gr. S Campus 6992 /6993 <input type="checkbox"/> Gr. M</p> <p>Maße siehe Techn. Daten</p> <p>Code 69921</p> <p>(nicht in Kombination mit CODE 69920)</p>	<p><b>dynamische Lagerung der Kniepelotten Sonderhalterung</b></p> <p>dynamisch gelagerte Kniepelotten zur aktiven, dynamischen Positionierung der Knie von vorne / oben</p>  <p>jeder Pelotte einzeln dynamisch gelagert</p> <p>Code 69922</p> <p>(nur in Kombination mit Code 69920 oder 69921)</p>	<p><b>Winkelverstellung der Kniepelottenhalter mit Zahnsegmente -&gt; Beinrotation nach außen</b></p>  <p>Code 69923</p> <p>(nur in Kombination mit Code 69920 oder 69921)</p>
<input type="checkbox"/> Paar MP 460,- €	<input type="checkbox"/> Paar MP 475,- €	<input type="checkbox"/> Paar MP 551,- €	<input type="checkbox"/> Paar MP 198,- €

Hinweis:  
Kniepelotte Größe S = Standard bei Campus 6991  
Kniepelotte Größe M = Standard bei Campus 6992 /6993

**Summe**

Technische Änderungen und Druckfehler vorbehalten.

VD2230-15

# Campus Physio Relax 6991 / 6992 / 6993

Rückenlage-Stehgerät schrägverstellbar

## Maße Brustschultergurt

Größe	Maß A	Maß B	Maß C	Maß D	Maß E
<b>M</b> <sub>2</sub>	11 cm	24 cm	36 cm	14 cm	14 cm
<b>L</b> <sub>3</sub>	16 cm	30 cm	42 cm	15 cm	18 cm
<b>XL</b> <sub>4</sub>	19 cm	32 cm	48 cm	17 cm	21 cm
<b>XXL</b> <sub>5</sub>	21 cm	39 cm	61 cm	19 cm	25 cm

Physio Relax 1

Physio Relax 2

Physio Relax 3

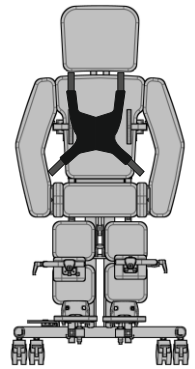
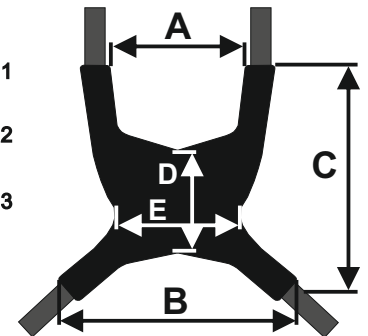

## F Abstand zwischen Thoraxpelotten

Physio Relax Größe	Seitenpelotten starr	Seitenpelotten abklappbar / steckbar		
		gerade	Pelottenschiene 20mm	40mm
1 6991	17 - 26*cm	22 - 31*cm	20 - 27*cm	16 - 23*cm
2 6992	19 - 26*cm	24 - 31*cm	22 - 27*cm	18 - 23*cm
3 6993	20 - 26*cm	24 - 31*cm	22 - 27*cm	18 - 23*cm

Hinweis:  
Abstand zwischen den Tischhalterungsstangen = 30,5cm

Sonderbau +13cm  
breitere Tischhalterungsstangen  
auf Anfrage möglich / = 43,5cm  
(siehe CODE 69969)

\* mit Verstellung der Armpelotten

## G Abstand zwischen Beckenseitenpelotten

Physio Relax Größe	Abstand zwischen den Beckenseitenpelotten		
	fest verschraubt	steckbar abklappbar	winkelverstellbar
1 6991	17 - 22cm (30cm)*	18 - 24cm (31cm)*	18 - 24cm (32cm)*
2 6992	18 - 25cm (32cm)*	19 - 26cm (32cm)*	20 - 26cm (34cm)*
3 6993	20 - 26cm (34cm)*	23 - 28cm (37cm)*	24 - 30cm (37cm)*

\* Maß wenn: - ohne Armauflagepelotten  
- Armauflagepelotten je Seite 4cm nach außen verstellbar werden

## H Abstand zwischen Beckenretraktionsgurt

Größe	Abstand zwischen den Pelotten des Beckenretraktionsgurtes
<b>S</b>	10 - 22cm
<b>M</b>	18 - 30cm
<b>L</b>	22 - 35cm



Beinpelotten

Beinpelotten durchgehend gerade starr Beinpelotten pro Bein



Code 69925

Beinpelotten geteilt und stufenlos winkelverstellbar



Code 69926

Kombination mit CODE 69913 oder 69914 empfohlen

steckbare Halterungen für geteilte Beinpelotten (stufenlos winkelverstellbar)

Code 69926S

nur in Kombination mit Code 69926 möglich !

nicht in Kombination mit Code 69926Z

Winkelverstellung der geteilten Beinpelotten mit Zahnsegmente (anstatt stufenlos)



Zahnsegmente

Code 69926Z

nur in Kombination mit Code 69926 möglich !

dynamische Lagerung der Beinpelotten Sonderhalterung dynamisch gelagerte Beinpelotten zur aktiven, dynamischen Aufrichtung und kontrollierter rotatorischer Bewegungsfreiheit

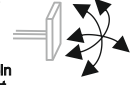

jeder Pelotte einzeln dynamisch gelagert

Code 69929

nur in Kombination mit Code 69926

Standard

Paar

MP 371,- €

Paar

MP 108,- €

Paar

MP 298,- €

Satz

MP 998,- €

Beckenpelotte

Beckenpelotte tiefenverstellbar und winkeleinstellbar



Code 69930

Beckenseitenpelotten fest verschraubt in der Breite einstellbar

Abstand zwischen den Becken-Seitenpelotten:

\_\_\_\_\_ cm

Code 69933

Beckenseitenpelotten steckbar mit Pelottenhalter flach steckbar

Abstand zwischen den Becken-Seitenpelotten:

\_\_\_\_\_ cm

Code 69932

anstatt Beckenseitenpelotten CODE 69933, 69934 oder 69931

Beckenseitenpelotten abklappbar mit Pelottenhalter flach abklappbar

Abstand zwischen den Becken-Seitenpelotten:

\_\_\_\_\_ cm

Code 69934

anstatt Beckenseitenpelotten CODE 69932, 69933 oder 69931

Winkelverstellung für Beckenseitenpelotten erforderlich bei abduzierter Beinstellung

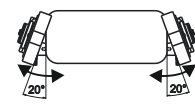

Code 69935

nur in Kombination mit Beckenseitenpelotten CODE 69932 oder 69934

Standard

Paar

MP 240,- €

Paar

MP 246,- €

Paar

MP 414,- €

Beckenpelotte

Beckenretraktionsgurt seitlich an Beckenpelotte montiert

- Gr. S
- Gr. M
- Gr. L

Code 69931

(anstatt Beckenseitenpelotten CODE 69932, 69933 oder 69934)

Stück

MP 227,- €

Beckenretraktionsgurt zusätzlich seitlich an Beckenpelotte montiert

- Gr. S
- Gr. M
- Gr. L

Code 69931ZU

zusätzlich zu den Beckenseitenpelotten

Stück

292,- €

Maße siehe Technische Daten

steckbare Halterungen an den Mittelsäulen für die Beckenpelotte

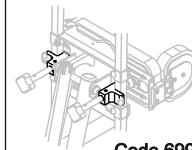

Code 69930S

zum versetzen der Beckenpelotte oberhalb der Trägerplatte

Set

MP 84,- €

Beckenpelotte

Abduktionsrolle abnehmbar mit Skal-Bezug

Code 69938

nicht in Kombination mit Code 69939

Stück

319,- €

Spreizsattel abnehmbar mit Skal-Bezug

Code 69939

nur möglich in Kombination mit CODE 69915 FB-Querhalterung

Stück

431,- €

nicht in Kombination mit Code 69938

Rückenpelotte

Brustschultergurt

- Campus 6991  Gr. M
- Campus 6992  Gr. L
- Campus 6993  Gr. XL

Code 69940

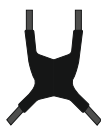

Maße siehe Technische Daten

Rückenzwischenpelotte zusätzlich zusätzliche Rückenpolster zwischen Rückenpelotte und Beckenpelotte

- Gr. 1 10cm
- Gr. 2/3 12cm

Code 69941

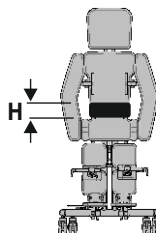

Standard

Stück

223,- €

Summe



**Seitenpelotten**

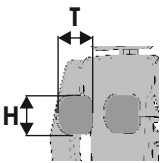

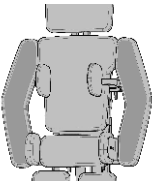
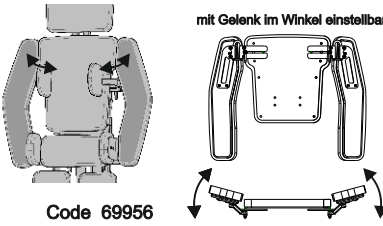
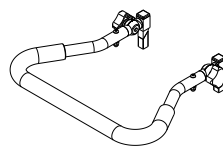

 <p>T H</p> <p>Campus 6991 / 6992 <input type="checkbox"/> <b>S</b> 11cm 8cm</p> <p>Campus 6993 <input type="checkbox"/> <b>M</b> 12cm 11cm</p>	<p><b>Seitenpelotten für Thorax starr</b></p> <p><input type="checkbox"/> rechts <input type="checkbox"/> links</p> <p>Code 69950</p> <p><input type="checkbox"/> Paar 219,- €</p>	<p><b>Seitenpelotten für Thorax abklappbar</b></p> <p><input type="checkbox"/> rechts <input type="checkbox"/> links</p> <p>Pelottenschiene <input type="checkbox"/> gerade <input type="checkbox"/> 20mm (standard) <input type="checkbox"/> 40mm</p> <p>Code 69951</p> <p><input type="checkbox"/> Paar 252,- €</p>	<p><b>Seitenpelotten für Thorax steckbar</b></p> <p><input type="checkbox"/> rechts <input type="checkbox"/> links</p> <p>Pelottenschiene <input type="checkbox"/> gerade <input type="checkbox"/> 20mm (standard) <input type="checkbox"/> 40mm</p> <p>Code 69952</p> <p><input type="checkbox"/> Paar 250,- €</p>
--	--	---	---

**Armpelotten**

**Zubehör**

<p><b>Armauflagepelotten steckbar</b></p>  <p>Code 69955</p> <p><input type="checkbox"/> Paar 319,- €</p>	<p><b>Armauflagepelotten steckbar und im Winkel einstellbar</b></p> <p>mit Gelenk im Winkel einstellbar</p>  <p>Code 69956</p> <p><input type="checkbox"/> Paar 654,- €</p>	<p><b>Schiebebügel /-griff winkelverstellbar mit Gelenken an den Mittelsäulen</b></p>  <p>Code 69959</p> <p><input type="checkbox"/> Stück 298,- €</p>
--	--	---

**Tischplatte**

<p><b>Tischplatte aus Holz mit Halterung</b></p>  <p>Code 69960</p> <p><input type="checkbox"/> Stück MP 518,- €</p>	<p><b>Tischumrandung 1-teilig, steckbar</b></p>  <p>Code 69961</p> <p><input type="checkbox"/> Satz 139,- €</p>	<p><b>Tischplatte aus Holz mit Tischmulde</b></p>  <p>Code 69962</p> <p><input type="checkbox"/> Stück MP 751,- €</p>	<p><b>Tischpolster für Tischplatte mit Bezug schwarz MM190</b></p>  <p>Code 69966</p> <p><input type="checkbox"/> Stück 298,- €</p>
---	--	--	--

**Kopfpelotte**

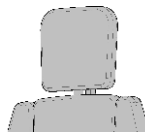
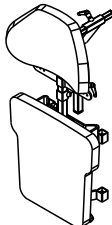
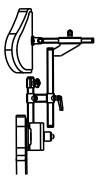
<p><b>Kopfstütze gerade</b></p>  <p>Code 69945</p> <p><b>Standard</b></p>	<p><b>Kopfstütze geformt (Muschelform)</b></p>  <p>Code 69946</p> <p><input type="checkbox"/> Stück MP 140,- €</p>	<p><b>Versatzadapter für Kopfstütze geformt (Muschelform)</b></p>  <p>Code 69947</p> <p>nur in Kombination mit CODE 69946</p> <p><input type="checkbox"/> Stück MP 63,- €</p>
--	---	--

**Campus Physio Relax**

Grundpreis €

<p>Für alle Bestellungen gelten die umseitig abgedruckten AGB.</p> <p>Besteller / Ansprechpartner _____ Telefon _____</p>	<p>Summe Mehrpreise</p> <p>€</p>
	<p>Verpackung/Frachtkostenanteil</p> <p>€ siehe KV oder AB</p>
	<p>Summe</p> <p>€</p>
	<p>Ges. MwSt.</p> <p>€</p>
	<p><b>Gesamtsumme</b></p> <p>€</p>

Bemerkung:

Technische Änderungen und Druckfehler vorbehalten.

VD2230-15

## Allgemeine Geschäftsbedingungen (AGB)

### Gültigkeit

Für sämtliche Verkäufe gelten ausnahmslos unsere Liefer- und Zahlungsbedingungen. Aufträge und sonstige Vereinbarungen werden erst durch unsere schriftliche Bestätigung gültig. Den Einkaufsbedingungen des Bestellers wird ausdrücklich widersprochen.

### Angebot und Vertragsabschluss

Angebote sind stets freibleibend, soweit sie nicht ausdrücklich befristet sind. Aufträge bedürfen der schriftlichen Bestätigung. Bei bestätigten Aufträgen sind die Preise fest, wir behalten uns jedoch vor, bei Preissteigerungen, die wir nicht zu vertreten haben (z.B. Steuererhöhungen, Lohnerhöhungen, Preisänderungen seitens unserer Vorlieferanten), den Preis entsprechend anzupassen. Kostenvorschläge für Sonderanfertigungen und Reparaturarbeiten sind stets unverbindlich. Technische Änderungen vorbehalten. Der Vertrag kommt erst mit der Auftragsbestätigung zustande.

### Versand

Soweit vom Besteller keine Bestimmung getroffen ist, erfolgt die Versendung auf einem angemessenen Versandweg in der üblichen Verpackung. Versicherungen erfolgen nur auf Wunsch und auf Kosten des Bestellers. Lieferungen erfolgen unfrei. Der Versandweg steht uns frei. Bei Sonderwünschen, z.B. Expreßsendungen, Eilgut usw. gehen auch die Mehrkosten zu Lasten des Empfängers. Die Ware wird stets auf Gefahr des Abnehmers zum Versand gebracht. Bei Transportschaden muß der Empfänger eine Tatbestandsaufnahme bei dem jeweiligen Transportführer beantragen.

### Preise

Alle Preise von BEROLLKA verstehen sich ab Werk ausschließlich der jeweiligen gesetzlichen Mehrwertsteuer, öffentlichen Lasten und Abgaben, wie etwaiger Zölle sowie die Versicherungs- und Verpackungskosten, die gesondert berechnet werden.

### Mindermengenzuschlag

Bei Kleinaufträgen wird pro Auftrag ein Mindermengenzuschlag pauschal von 15,00 Euro bei einem Netto-Warenwert unter 20,00 Euro für Verwaltungskosten zusätzlich berechnet.

### Lieferfristen

Die angegebenen Liefertermine und Lieferfristen sind unverbindlich. Ihre Überschreitung berechtigt den Besteller nicht zum Rücktritt des Vertrages. Die Geltendmachung von Schadensersatzansprüchen ist ausgeschlossen. BEROLLKA kann aus begründetem Anlass Teillieferungen vornehmen.

### Fehlbestellungen / Warenrücksendungen

Fehlbestellungen werden nur zurückgenommen, wenn wir sie verschuldet haben und die Ware sich in einwandfreiem Zustand befindet. Sofern im Einzelfall Fehlbestellungen oder Warenrücksendungen aus Kulanz angenommen werden, so ist folgendes zu beachten:

1. Artikelnummer, Artikelbezeichnung, Lieferscheindatum- und nummer, sowie Rechnungsnummer sind anzugeben.
2. Die Rücksendung hat frei zu erfolgen.
3. Die Ware muß der im Lieferschein aufgeführten Artikelnummer(n) entsprechen. Keinesfalls werden von einem Artikel entfernte Einzelteile zurückgenommen.
4. Die zurückgesandte Ware hat sich in einwandfreiem Zustand zu befinden.
5. Für die Zurücknahme werden Bearbeitungsgebühren in Höhe von 10% des Nettowarenwertes, zumindest jedoch € 35,- berechnet.

Lieferungen, die länger als 3 Monate zurückliegen, sowie Nähteile und Sonderanfertigungen sind vom Umtausch ausgeschlossen. Als Nachweis dient eine Kopie des Lieferscheins oder der Rechnung.

### Gewährleistung und Mängelrügen

Der Verkäufer haftet unter Ausschluss weiterer Ansprüche für Mängel der Ware in der Weise, daß er alle diejenigen Teile unentgeltlich auszubessern oder nach seiner Wahl neu zu liefern hat, die innerhalb von 6 Monaten, bei nachweisbaren Material- oder Arbeitsfehler schadhaft oder unbrauchbar geworden sind und als solche dem Verkäufer sofort nach Bekanntwerden des Mangels schriftlich gemeldet worden sind. Soweit längere gesetzliche Fristen einschlägig sind, wird eine Gewährleistung von 12 Monaten vereinbart.

Zur Vornahme der Ersatzteillieferung hat der Besteller dem Verkäufer die erforderliche Zeit und Gelegenheit zu gewähren. Ersetzte Teile werden Eigentum des Verkäufers. Der Käufer hat die Ware unverzüglich nach der Ablieferung durch den Verkäufer zu untersuchen und, wenn sich ein Mangel zeigt, dem Verkäufer unverzüglich Anzeige zu machen. Unterläßt der Käufer die Anzeige, so gilt die Ware als genehmigt, es sei denn, dass es sich um einen Mangel handelt, der bei der Untersuchung nicht erkennbar war.

Bei jeder Beanstandung steht BEROLLKA das Recht zur Besichtigung und Prüfung des beanstandeten Liefergegenstandes zu. Dafür wird der Besteller BEROLLKA die notwendige Zeit und Gelegenheit einräumen. BEROLLKA kann von dem Besteller auch verlangen, dass er den beanstandeten Liefergegenstand an BEROLLKA auf Kosten von BEROLLKA zurückschickt. Erweist sich eine Mängelrüge des Bestellers als vorsätzlich oder grob fahrlässig unberechtigt, so ist er BEROLLKA zum Ersatz aller in diesem Zusammenhang entstandenen Aufwendungen verpflichtet. BEROLLKA ist berechtigt, gewährleistungspflichtige Mängel nach eigener Wahl durch für den Besteller kostenlose Nachbesserung oder Ersatzlieferung des fehlerhaften Teiles oder des ganzen Liefergegenstandes zu beseitigen. Übernimmt der Besteller bei einer Beanstandung eine Reparatur selbst oder versucht die Mängel selbst zu beheben ohne schriftliche Zustimmung des Verkäufers, werden vom Verkäufer keine Aufwandsansprüche (wie Transport-, Wege-, Arbeits- und Materialkosten) und auch keine Gewährleistungsansprüche übernommen.

Von der Ersatzpflicht sind ausgeschlossen:

Beschädigungen, welche durch natürlichen Verschleiß, fahrlässige bzw. unsachgemäße Behandlung oder gewaltsamer Beschädigung entstehen. Wandlung des Kaufvertrages, Minderung des Kaufpreises oder Schadensersatzansprüche aller Art sind ausgeschlossen. Die Gewährspflicht erlischt, wenn Reparaturen bzw. Veränderungen oder Ersatz einzelner Teile von anderer Seite als der Verkäuferin oder liefernden Firma vorgenommen werden.

### Eigentumsvorbehalt

Für Wiederverkäufer: Die jeweils angelieferte Ware bleibt bis zur vollständigen Begleichung sämtlicher Rechnungen – auch aus anderen Lieferungen - unser Eigentum. Unsere hiernach noch in unserem Eigentum verbliebene Ware darf nur im ordentlichen Geschäftsgang weiterveräußert werden. Forderungen aus dem Weiterverkauf werden an uns abgetreten. Eine Verfügung außerhalb des ordentlichen Geschäftsganges, z.B. durch Verpfändung unseres Eigentums oder uns abgetretener Forderungen sind uns unaufgefordert und unverzüglich mitzuteilen.

### Zahlungsbedingungen

Rechnungen sind zahlbar innerhalb 30 Tagen nach Rechnungsdatum rein netto Kasse. Bei Zahlungseingang binnen 8 Tagen gewähren wir 2% Skonto, wenn sämtliche Zahlungsverpflichtungen aus früheren Leistungen erfüllt sind. Wird die 30-tägige Zahlungsfrist überschritten, sind wir berechtigt, Verzugszinsen zu berechnen. Der Zinssatz liegt bei marktüblichen Zinsen der Großbanken. Lieferung gegen Nachnahme behalten wir uns ausdrücklich vor.

### Datenschutz

Berollka und der Kunde sind für die Einhaltung der jeweils für sie geltenden datenschutzrechtlichen Bestimmungen selbst verantwortlich. Der Kunde darf Berollka keine personenbezogenen Daten zur Verfügung stellen, für welche die Rechtmäßigkeit nicht gegeben ist und für welche der Kunde keine gesetzliche Legitimation zur Verarbeitung hat.

### Erfüllungsort und Gerichtsstand ist der Ort der Rechnungsstellung.

Ausschließlicher Gerichtsstand für alle Streitigkeiten aus dem Vertragsverhältnis ist Heidelberg. BEROLLKA ist jedoch berechtigt, den Besteller an jedem anderen gesetzlichen Gerichtsstand zu verklagen. Es gilt das Recht der Bundesrepublik Deutschland unter Ausschluss des Übereinkommens der Vereinten Nationen über Verträge über den internationalen Warenkauf (CISG).

Technische Änderungen und Druckfehler vorbehalten. Eine aktuelle Preisliste kann jederzeit angefordert werden.