

Absender

Versandadresse  siehe Absender

Com.:

Bestellung

Kostenvoranschlag



Besteller: \_\_\_\_\_

Telefon: \_\_\_\_\_

## Grundpreis 2945,- €

Preise gültig ab 01.01.2026  
(bis auf Widerruf)

# Slash



Hilfsmittelnummer 18.50.03.6010

Kinder-/ Jugend-Aktivrollstuhl aus Aluminium,  
starrm Rahmen gerade oder mit Abduktion

Alle Maßangaben in cm  
Maßtoleranzen +/- 0,5cm

Zugelassen bis  
120 kg Zuladung (SB 24 bis 40cm)

Benutzergewicht: \_\_\_\_\_ kg

### Grundmaße

Sitzbreite (SB)	Sitztiefe (ST)			Rückenhöhe (RH)	Unterschenkellänge: USL: ..... cm (bzgl. Sitzbespannung) min. 12 cm (ohne Sitzkissen) max. 40 cm* max. USL = SH - 3cm * bis 44cm bei FB-mittig Code 7343
	Rahmenlänge	Rahmen gerade	Abduktionsrahmen		
<input type="checkbox"/> 24 <input type="checkbox"/> 26 <input type="checkbox"/> 28 <input type="checkbox"/> 30	<input type="checkbox"/> 1		<input type="checkbox"/> 26 <input type="checkbox"/> 28 <input type="checkbox"/> 30	<input type="checkbox"/> 20 <input type="checkbox"/> 25	Sitzhöhe in cm siehe mögliche Radkombinationen (ohne Sitzkissen) vorne: _____ cm (Standard = 42/43cm) hinten: _____ cm (Standard = 40/41cm)
<input type="checkbox"/> 32 <input type="checkbox"/> 34 <input type="checkbox"/> 36 <input type="checkbox"/> 38	<input type="checkbox"/> 2	<input type="checkbox"/> 30 <input type="checkbox"/> 32 <input type="checkbox"/> 34	<input type="checkbox"/> 30 <input type="checkbox"/> 32 <input type="checkbox"/> 34	<input type="checkbox"/> 30 <input type="checkbox"/> 35	
<input type="checkbox"/> 40	<input type="checkbox"/> 3	<input type="checkbox"/> 34 <input type="checkbox"/> 36 <input type="checkbox"/> 38	<input type="checkbox"/> 34 <input type="checkbox"/> 36 <input type="checkbox"/> 38	<input type="checkbox"/> 40	
	<input type="checkbox"/> 4	<input type="checkbox"/> 38 <input type="checkbox"/> 40 <input type="checkbox"/> 42	<input type="checkbox"/> 38 <input type="checkbox"/> 40 <input type="checkbox"/> 42		
	<input type="checkbox"/> 5	<input type="checkbox"/> 42 <input type="checkbox"/> 44	<input type="checkbox"/> 42 <input type="checkbox"/> 44		

### Rahmen verschweißt      Rahmen

<p>Rahmen gerade starr / verschweißt</p> <p><input type="checkbox"/> Code 7301</p>	<p>Abduktionsrahmen starr / verschweißt</p> <p><input type="checkbox"/> Code 7300</p>	
--	---	--

### Notizen

Notizenfeld

Technische Änderungen und Druckfehler vorbehalten.

VD2378-20

## Technische Daten

Sitzbreite **SB**

von Außenkante Rahmen bis  
Außenkante Rahmen +6mm

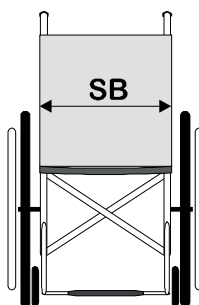
Sitztiefe **ST**

von Rückenrohr bis Vorderkante  
Sitzbespannung

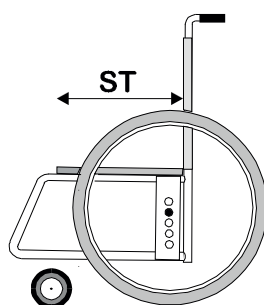
Rückenhöhe **RH**

von Oberkante Sitzbespannung bis  
Oberkante Rückenbespannung

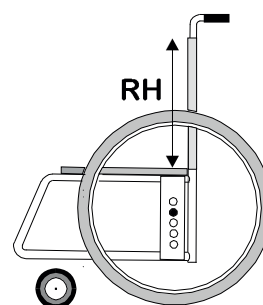

Unterschenkellänge USL:

12 bis 40 cm

Gesamtbreite Rollstuhl:

mit Räder u. Greifring (Anbau eng)

bei 0° Radsturz  
bei 3° Radsturz  
bei 5° Radsturz  
bei 7° Radsturz  
bei 10° Radsturz

ohne Bremse  
im Seitenteil  
SB + 16cm  
SB + 20cm  
SB + 24cm  
SB + 28cm  
SB + 32cm

mit Bremse  
im Seitenteil  
SB + 18cm  
SB + 22cm  
SB + 26cm  
SB + 30cm  
SB + 34cm

Sitzhöhen **SH**

Slash

Antriebsrad	Lenkrad - Gabel	minimale Sitzhöhe		maximale Sitzhöhe	
		vorne	hinten	vorne	hinten*
22 Zoll	4 Zoll - kurz	38 cm	37 cm	41 cm	40 cm
	4 Zoll - lang	41 cm	37 cm	45 cm	40 cm
	5 Zoll - kurz	39 cm	37 cm	42 cm	40 cm
	5 Zoll - lang	42 cm	37 cm	46 cm	40cm
24 Zoll	6 Zoll - kurz	41 cm	37 cm	43 cm	40 cm
	6 Zoll - lang	43 cm	37 cm	48 cm	40 cm
	140mm - breit	41 cm	37 cm	44 cm	40 cm
	4 Zoll - kurz	38 cm	39 cm	41 cm	42 cm
24 Zoll	4 Zoll - lang	41 cm	39 cm	45 cm	42 cm
	5 Zoll - kurz	39 cm	39 cm	42 cm	42 cm
	5 Zoll - lang	42 cm	39 cm	46 cm	42cm
	6 Zoll - kurz	40 cm	39 cm	43 cm	42 cm
24 Zoll	6 Zoll - lang	43 cm	39 cm	48 cm	42 cm
	140mm - breit	41 cm	39 cm	44 cm	42 cm

Alle Maßangaben 0,5 cm

Hinweis: Sitzhöhen ohne Sitzbespannungen = SH-2cm (bzgl. Rahmen)





















\* lange Träger: Sitzhöhe hinten maximal 45/46cm bei 24" in Sonderausführung (0000371L)

Hinweis: bei den Lenkrädern **PU-Schwarz** sind die kleinsten Sitzhöhen bei Lenkradgabel kurz und extra kurz nicht möglich

Farbe Rahmen

Materialbedingt sind Farbabweichungen möglich

glänzend















<input type="checkbox"/>  25 RAL9010 reinweiß	<input type="checkbox"/>  06 dormantrot	<input type="checkbox"/>  44 RAL5015 himmelblau met.	<input type="checkbox"/>  51 apfelgrün metallic
<input type="checkbox"/>  56 RAL1021 goldgelb met.	<input type="checkbox"/>  40 rotmetallic	<input type="checkbox"/>  16 RAL5002 ultramarinblau	<input type="checkbox"/>  45 RAL6018 gelbgrün met.
<input type="checkbox"/>  24 RAL1028 melonengelb	<input type="checkbox"/>  43 RAL4010 telemagenta met.	<input type="checkbox"/>  17 dormantblau	<input type="checkbox"/>  60 mojitgrün met.
<input type="checkbox"/>  27 mandarin met.	<input type="checkbox"/>  53 cassis	<input type="checkbox"/>  64 petrolgrün met.	<input type="checkbox"/>  19 silbermetallic
<input type="checkbox"/>  41 RAL3020 verkehrsrot met.	<input type="checkbox"/>  59 atlanticblau met.	<input type="checkbox"/>  50 apfelgrün	<input type="checkbox"/>  23 RAL9005 tiefschwarz

met. = metallisiert

Farbe Rahmen

Materialbedingt sind Farbabweichungen möglich

matt / satiniert

<input type="checkbox"/>  76 reinweiß satiniert	<input type="checkbox"/>  69 purpur met. satiniert	<input type="checkbox"/>  75 petrolgrün met. satiniert
<input type="checkbox"/>  65 goldgelb met. satiniert	<input type="checkbox"/>  61 cool mint matt	<input type="checkbox"/>  73 gelbgrün met. satiniert
<input type="checkbox"/>  66 mandarin met. satiniert	<input type="checkbox"/>  72 himmelblau met. satiniert	<input type="checkbox"/>  74 mojitgrün met. satiniert
<input type="checkbox"/>  67 verkehrsrot satiniert	<input type="checkbox"/>  71 atlanticblau met. satiniert	<input type="checkbox"/>  77 silbermetallic satiniert
<input type="checkbox"/>  68 telemagenta met. satiniert	<input type="checkbox"/>  70 ultramarinblau satiniert	<input type="checkbox"/>  22 RAL9011 schwarz matt









met. = metallisiert

Farbe Bespannung

Bespannungstoff Standard



 DE290 schwarz

atmungsaktiver Stoff (AGW)

<input type="checkbox"/>  AG410 gelb	<input type="checkbox"/>  AG451 königsblau
<input type="checkbox"/>  AG430 rot	<input type="checkbox"/>  AG460 lemon
<input type="checkbox"/>  AG441 pink	<input type="checkbox"/>  AG470 grau
<input type="checkbox"/>  AG450 ultramarine	<input type="checkbox"/>  AG490 schwarz

nur für anpaßbare Rückenbespannung

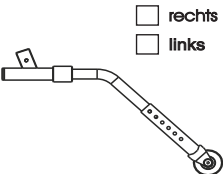
Rahmenezubehör

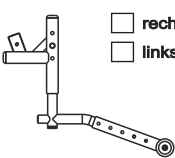
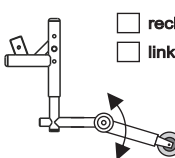
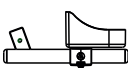
<p><b>Kippsicherung, hochschwenkbar</b></p> <p><input type="checkbox"/> rechts <input type="checkbox"/> links</p>  <p>Code 7304</p>	<p><b>Ankippbügel</b></p> <p><input type="checkbox"/> rechts <input type="checkbox"/> links</p>  <p>Code 7305</p>	<p><b>Kippsicherung vertikal abschwenkbar</b></p> <p><input type="checkbox"/> rechts <input type="checkbox"/> links</p>  <p>Code 7306</p>	<p><b>Kippsicherung vertikal abschwenkbar mit Zahnsegment</b></p> <p><input type="checkbox"/> rechts <input type="checkbox"/> links</p>  <p>Code 7307</p>	<p><b>Stockhalter</b></p> <p><input type="checkbox"/> rechts <input type="checkbox"/> links</p>  <p>Code 7303</p>	<p>Hinweis: von Kippsicherung, Ankippbügel oder Stockhalter können nur 2 Stück montiert werden !!</p>
<input type="checkbox"/> Stück 151,- €	<input type="checkbox"/> Stück 88,- €	<input type="checkbox"/> Stück 181,- €	<input type="checkbox"/> Stück 241,- €	<input type="checkbox"/> Stück 118,- €	

Notizen

Technische Änderungen und Druckfehler vorbehalten.

VD2378-20

Edition-Line			
Edition-Line bei Slash	<b>BASIC-Line</b>	<b>TREND-Line</b>	<b>HIGH-Line</b>
	Die <b>BASIC-Line</b> ist die Grundausstattung. Es sind nur bestimmte Teile in den Rahmenfarben pulverbeschichtet.	Bei der <b>TREND-Line</b> sind verschiedene Anbauteile zusätzlich in Rahmenfarbe.	Die <b>HIGH-Line</b> optimiert das Design durch die Beschichtung vieler Bauteile.
	<input type="checkbox"/> Code 7390B	Code 7390T	Code 7390H
	<b>Standard</b>	<input type="checkbox"/> Stück MP 108,- €	<input type="checkbox"/> Stück MP 176,- €

Edition-Line			
Übersicht für <b>Edition-Line</b> bei Slash			
	BASIC-Line	TREND-Line	HIGH-Line
Lenkradadapter	schwarz eloxiert	schwarz eloxiert	Rahmenfarbe
Lagerdeckel			
Exzenterdeckel		Rahmenfarbe	
Lenkradgabeln			
Fußplatte / -profil			
Rahmen	Rahmenfarbe	Rahmenfarbe	Rahmenfarbe
Rückengestell			
Querverbindung			
Rückenaufnahme			
Triangel am Seitenteil			

Notizen	

Farboptionen			
<b>Edition "TRI-Color" <i>Slash</i></b>	<b>Edition "DUO-Color" <i>Slash</i></b>		
Farbe 1: _____ - Rahmen - Rückengestell - Querverbindung - Rückenaufnahme  Farbe 2: _____ - Fußbrettplatte 1,2,3 - Lenkradadapter 2 - Lagerdeckel 2 - Exzenterdeckel 2  Farbe 3: _____ - Triangel - Design-Lenkradgabel 1,2,4	Farbe 1: _____ - Rahmen - Rückengestell - Querverbindung - Rückenaufnahme  Farbe 2: _____ - Fußbrettplatte 1,2,3 - Triangel - Design-Lenkradgabel 1,2,4 - Lenkradadapter 2 - Lagerdeckel 2 - Exzenterdeckel 2	1 nur in Verbindung mit TREND-Line 2 nur in Verbindung mit HIGH-Line 3 oder in Verbindung mit CODE 417 möglich 4 oder in Verbindung mit CODE 469 möglich	1 nur in Verbindung mit TREND-Line 2 nur in Verbindung mit HIGH-Line 3 oder in Verbindung mit CODE 417 möglich 4 oder in Verbindung mit CODE 469 möglich
<input type="checkbox"/> Code 7396 MP 145,- €	<input type="checkbox"/> Code 7399 MP 114,- €		

Technische Änderungen und Druckfehler vorbehalten.

VD2378-20

## Schiebegriffhöhen

Schiebegriffhöhe für Begleitperson = Rückenhöhe + Sitzhöhe + Höhe Schiebegriff

$$\text{Schiebegriffhöhe für Begleitperson} = \text{RH} + \text{SH} + \text{HG}$$

Rücken  
standard

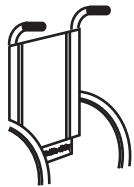

Rücken mit Schiebegriffen höhenverstellbar

15cm  
normal

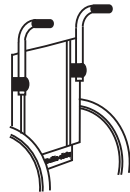

35cm  
lang

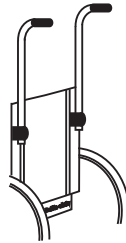

45cm  
extra lang  
verstärkt



abgekröpft  
nach außen

abgewinkelt  
nach hinten

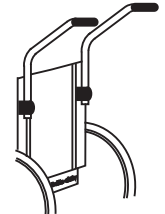

HG

min.

4cm

4cm

4cm

21cm

12cm

max.

3cm

19cm

39cm



49cm

38cm

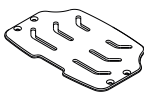
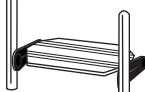

29cm

Griffe um je  
6cm nach  
außen versetzt  
(empfohlen ab SB28)

Griffe um je  
9cm nach  
hinten versetzt

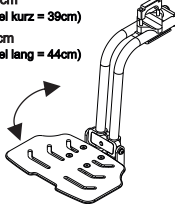
Fußbrett			
<p><b>Fußbrett-Platte</b> durchgehend im Rahmen montiert, winkelverstellbar, stufenlos höhenverstellbar (nicht hochklappbar) (mit Lasche 145 max. USL 34/35cm) (mit Lasche 195 max. USL 39/40cm)</p>  <p>Code 7341</p> <p>Klemmlasche</p> <ul style="list-style-type: none"> <li><input type="checkbox"/> 105mm (standard)</li> <li><input type="checkbox"/> 145mm</li> <li><input type="checkbox"/> 195mm</li> </ul>	<p><b>Fußbrett</b> durchgehend <b>Flach-Profil</b> im Rahmen montiert, winkelverstellbar, stufenlos höhenverstellbar (nicht hochklappbar) (mit Lasche 145 max. USL 34/35cm) (mit Lasche 195 max. USL 39/40cm)</p>  <p>Code 7342</p> <p>Klemmlasche</p> <ul style="list-style-type: none"> <li><input type="checkbox"/> 105mm (standard)</li> <li><input type="checkbox"/> 145mm</li> <li><input type="checkbox"/> 195mm</li> </ul>	<p><b>Fußbrett-Platte</b> durchgehend nach <b>hinten hochklappbar</b>, im Rahmen montiert, winkelverstellbar, stufenlos höhenverstellbar Hinweis: max USL = SH -7cm (mit Lasche 145 max. USL 34/35cm) (mit Lasche 195 max. USL 39/40cm)</p>  <p>Code 7344</p> <p>Klemmlasche</p> <ul style="list-style-type: none"> <li><input type="checkbox"/> 105mm (standard)</li> <li><input type="checkbox"/> 145mm</li> <li><input type="checkbox"/> 195mm</li> </ul>	<p><input type="checkbox"/> Stück      262,- €</p> <p><input type="checkbox"/> Stück      304,- €</p> <p><input type="checkbox"/> Stück      421,- €</p>

Fußbrett			
<p><b>Fußbrett-Platte</b> durchgehend, mittig montiert nach <b>hinten hochklappbar</b></p> <p>Fußbrett-Bügel kurz: bis USL 31cm (kleinste Sitzhöhe bei Fußbrett-Bügel kurz = 39cm) Fußbrett-Bügel lang: bis USL 40cm (kleinste Sitzhöhe bei Fußbrett-Bügel lang = 44cm) Hinweis: max USL = SH -7cm</p>  <p>Code 7343</p> <p>max. bis SB 32 möglich max. bis Rahmenlänge 3 möglich</p> <p><input type="checkbox"/> Stück      396,- €</p>	<p><b>Spastikerverriegelung</b> für Fußbrett-Platte</p> <p>für Code 7344 oder 7343</p> <p>Code 7349</p> <p><input type="checkbox"/> MP 86,- €</p>	<p><b>Fußbrett farbig</b> für Fußbrett Platte oder Flach-Profil</p> <p>Farbe: _____</p> <p>Code 417</p> <p>(Siehe Rahmenfarben von Seite 3)</p> <p><input type="checkbox"/> MP 68,- €</p>	

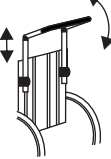
Rücken			
<p><b>Rücken mit Bespannung, einzelne Schiebegriffe, Rückenwinkel einstellbar und abklappbar</b></p>  <p>Code 7320</p> <p><b>Standard</b></p>	<p><b>Rücken mit Bespannung und Schiebegriffen höhenverstellbar</b></p> <ul style="list-style-type: none"> <li><input type="checkbox"/> 15cm (standard)</li> <li><input type="checkbox"/> 35cm (lang)</li> <li><input type="checkbox"/> abgekröpft n. außen</li> <li><input type="checkbox"/> abgewinkelt n. hinten</li> </ul>  <p>Code 7321</p> <p><input type="checkbox"/> Stück      MP 266,- €</p>	<p><b>Schiebegriffe höhenverstellbar verstärken</b> (ab 40kg empfohlen)</p> <p>Code 2205V</p> <p><input type="checkbox"/> MP 138,- €</p> <p><b>Schiebegriffe höhenverstellbar extra lang 45cm</b> Schiebegriffrohre sind verstärkt</p> <p>Code 2205L</p> <p><input type="checkbox"/> MP 186,- €</p>	<p><b>Rücken mit Bespannung und Schiebebügel höhenverstellbar</b> (anstatt Schiebegriffe)</p>  <ul style="list-style-type: none"> <li><input type="checkbox"/> Trapezform Code 7322</li> <li><input type="checkbox"/> U-Form Code 7323</li> </ul> <p><input type="checkbox"/> Stück      MP 496,- €</p>

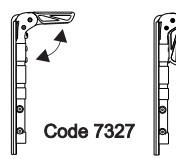
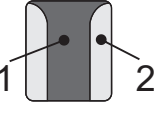
Rücken			
<p><b>Distanz für Schiebegriffhalter</b></p> <p>pro Set 20mm nach hinten versetzt</p> <p>Code 2209</p> <p><input type="checkbox"/> Set      MP 78,- €</p>	<p><b>Schiebegriffe abklappbar</b> nur in Kombination mit CODE 7320 Rücken mit Sonder-Rückenbespannung ab RH 25</p>  <p>Code 7327</p> <p>nicht in Kombination mit Trommelbremse, Schiebegriffe höhenverstellbar oder UNITOMIC-Rücken</p> <p><input type="checkbox"/> Paar      MP 168,- €</p>	<p><b>SlimLine-Design für atmungsaktive Rückenbespannung</b> (AG410, 430, 441, 50, 451, 460, 470, 490)</p>  <p>Farbe 1 (Innen): <u>AG490 schwarz</u></p> <p>Farbe 2 (außen): _____</p> <p>2-farbige Rückenbespannung</p> <p><input type="checkbox"/> Code 202      MP 86,- €</p>	

Rücken			
<p><b>FIDIBUS Rücken</b> anatomisch geformte Rückeneinheit sehr leichter ergonomisch geformter Rücken</p>  <p>ab SB 24 ab RH 20</p> <p>Code 2292</p> <p>Preise und weitere Informationen entnehmen Sie bitte dem FIDIBUS-Bestellblatt</p> <p><input type="checkbox"/> Stück      MP 590,- €</p>	<p><b>FIDIBUS ASR Rücken</b> anatomisch geformtes Rückenblech ASR</p> <p>Alu-Rückenblech pulverbeschichtet, abgerundet und abgekantet (ohne Schaumstoff)</p> <p>Farbe: Rahmenfarbe</p> <p>Code 2296B</p> <p><input type="checkbox"/> Stück      MP 364,- €</p>	<p><b>FIDIBUS ASR Rücken</b> anatomisch geformtes Rückenpolster ASR</p> <p>Rückenpolster (Schaumstoff) mit Bezug (ohne Blech)</p> <p>Code 2296A</p> <p><input type="checkbox"/> Stück      MP 369,- €</p>	<p>Hinweis: FIDIBUS-Rücken 50mm gemuldet beim SLASH nicht möglich !!!</p> <p>Hinweis: FIDIBUS-Rücken CARBON siehe FIDIBUS-Bestellblatt VD2620</p>

Technische Änderungen und Druckfehler vorbehalten.

VD2378-20

## Rahmenlängen

### Abduktion-Rahmen CODE 7300

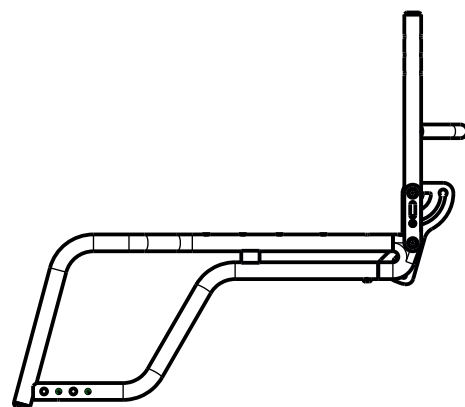
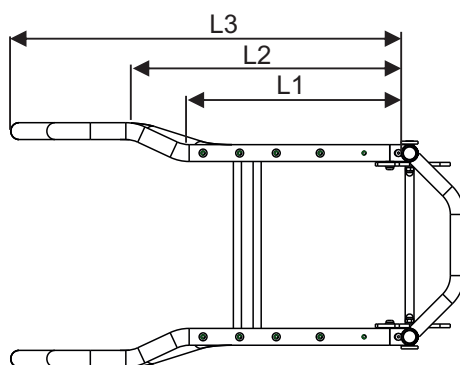

Rahmenlängen Abduktionsrahmen	Maß L1 von Rückenrohr bis Abduktionsbeginn	Maß L2 von Rückenrohr bis Abduktionsende	Maß L3 von Rückenrohr bis Vorderkante Rahmen
1	25 cm	33 cm	49 cm
2	29 cm	37 cm	53 cm
3	33 cm	41 cm	57 cm
4	37 cm	45 cm	61 cm
5	41 cm	49 cm	65 cm

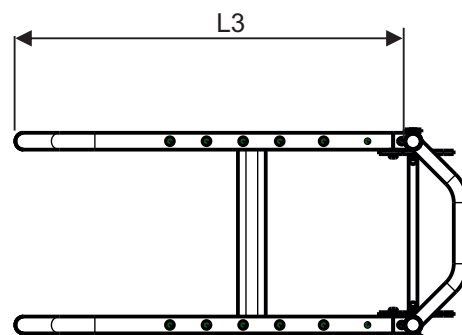
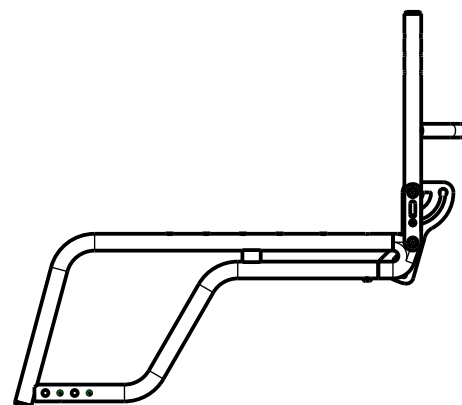

### Rahmen gerade CODE 7301

Rahmenlängen Rahmen gerade	Maß L3 von Rückenrohr bis Vorderkante Rahmen
2	49 cm
3	53 cm
4	57 cm
5	61 cm





Hinweis: bei Verwendung von SlimLine-Design (Code 202) wird das Sitzkissen (Code 470 /471/472) auch im SlimLine-Design geliefert.



**Sitz**

<input type="checkbox"/> Sitz mit anpaßbarer Sitzbespannung (standard) Code 7319 	Sitzkissen mit AGW atmungsaktivem Stoff (Verbundschaum mit Bezug) Stoff : _____ 	Sitzkissenwechselbezug Bezug schwarz <input type="checkbox"/> Code 121 Bezug AGW-Stoff .... <input type="checkbox"/> Code 470 Stoff AG410 gelb      Stoff AG451 königsblau Stoff AG430 rot      Stoff AG460 lemon Stoff AG441 pink     Stoff AG470 grau Stoff AG450 ultramarine    Stoff AG490 schwarz	Sitzkissen mit schwarzem Stoff (Verbundschaum mit Standard-Bezug) 
<input type="checkbox"/> Sitz mit Sitzplatte aus PC-Carbon-Optik Code 7318	<input type="checkbox"/> 3 cm      Code 471 <input type="checkbox"/> 5 cm      Code 472	<input type="checkbox"/> 3 cm      Code 471 <input type="checkbox"/> 5 cm      Code 472	<input type="checkbox"/> 3 cm      Code 119 <input type="checkbox"/> 5 cm      Code 120
<b>Standard</b>	Stück      112,- €	<input type="checkbox"/> Stück      76,- €	Stück      112,- €

**Sitz**

<b>FIDIBUS-F - Sitz</b> FIDIBUS-F hinten gerade anatomisch geformte <b>Sitzeinheit</b> sehr leichtes ergonomisch geformtes Sitzkissen 	Sicherheitsgurt schwarz <b>Kunststoffschloss</b> (ab SB 28) Code 227 <input type="checkbox"/> Stück      78,- € <b>Metallschloss</b> Code 125 <input type="checkbox"/> Stück      88,- €	<b>FIDIBUS-F - Sitz und Rücken</b> anatomisch geformte <b>Sitzeinheit und Rückeneinheit komplett</b> 
ab SB 24 ab ST 26 Code 2291F Preise und weitere Informationen entnehmen Sie bitte dem FIDIBUS-Bestellblatt.		ab SB 24 ab ST 26 ab RH 20 Code 2290FR MP 1120,- € Hinweis: FIDIBUS-Rücken 50mm gemuldet beim SLASH nicht möglich !!! Preise und weitere Informationen entnehmen Sie bitte dem FIDIBUS-Bestellblatt
<input type="checkbox"/> MP 574,- €	<input type="checkbox"/> Stück	

**Zubehör**

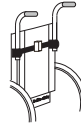
<b>Kopfstütze "light"</b> verstellbar, Aluminium Ø19mm (am Rückenquerrohr befestigt) Breite Kopfstütze: <input type="checkbox"/> klein 24cm breit (von SB 20 - 36cm) <input type="checkbox"/> groß 33cm breit (von SB 38 - 46cm) 	<b>Kopfstütze standard</b> Stahl-/Aluteile, 15x15mm (am Rückenquerrohr befestigt) Breite Kopfstütze: <input type="checkbox"/> klein 24cm breit (von SB 20 - 36cm) <input type="checkbox"/> groß 33cm breit (von SB 38 - 46cm) 	Halterung für Kopfstütze für Kopfstützenrohr: <input type="checkbox"/> 15x15mm Code 2225Halt <input type="checkbox"/> Ø 19mm Code 2235Halt 
Nur in Kombination mit Schiebegriffen höhenverstellbar CODE 7321 oder 7322 <input type="checkbox"/> Stück      328,- €	Nur in Kombination mit Schiebegriffen höhenverstellbar CODE 7321 oder 7322 <input type="checkbox"/> Stück      325,- €	<input type="checkbox"/> Stück      209,- €

**Seitenteil**

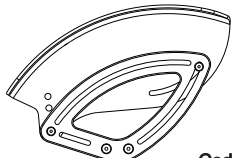
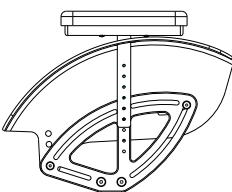
Kleiderschutz <b>ABS-Kunststoff schwarz</b> , anschraubbar mit Triangel 	Kleiderschutz <b>ABS-Kunststoff schwarz</b> , mit Armpolster kurz, anschraubbar mit Triangel 
Code 7330	Code 7331
<input type="checkbox"/> Paar      286,- €	<input type="checkbox"/> Paar      338,- €
	Nicht in Kombination mit Bremse im Seitenteil (Code 7370 oder 7372)

**Therapietisch**

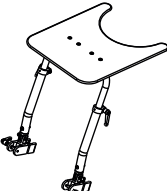
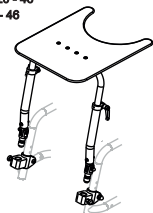
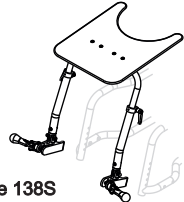
Therapietisch am Rahmen geklemmt mit Klemmhalterung am Rahmen Abduktionsrahmen von SB 20 - 46 Rahmen gerade von SB 24 - 46 	Therapietisch am Rahmen <b>gesteckt</b> Halterung am Rahmen zum Stecken Abduktionsrahmen von SB 20 - 46 Rahmen gerade von SB 24 - 46 	Therapietisch am Rahmen mit <b>Schnellspanner geklemmt</b> (am Rahmen) 
Code 138	Code 139	Code 138S
<input type="checkbox"/> Stück      478,- €	<input type="checkbox"/> Stück      478,- €	<input type="checkbox"/> Stück      502,- €

Technische Änderungen und Druckfehler vorbehalten.

VD2378-20

**Antriebsrad Standard**

\* graue Bereifung

<b>Antriebsrad Standard (Alu-Nabe) mit Steckachse</b> Luftbereifung <input type="checkbox"/> 22"x1 Feinprofil* Code 2793 <input type="checkbox"/> 22"x1 schwarz Code 2794 <input type="checkbox"/> 24"x1 Feinprofil* Code 2797 <input type="checkbox"/> 24"x1 schwarz Code 2798		Pannensichere Bereifung <input type="checkbox"/> 22"x1 grau Code 2682 <input type="checkbox"/> 22"x1 schwarz Code 2683 <input type="checkbox"/> 24"x1 grau Code 2684 <input type="checkbox"/> 24"x1 schwarz Code 2685		<b>Design-Antriebsrad 24" (Alu-Nabe silber) mit Steckachse, gerade gespeichtes Rad</b> <input type="checkbox"/> 24"x1 luft grau Code 7391 <input type="checkbox"/> 24"x1 PU grau Code 7392 <input type="checkbox"/> 24"x1 PU schwarz Code 7393		<b>Performance Bereifung</b> <input type="checkbox"/> 24"x1 Code 570 Marathon Plus (graue Decke) <input type="checkbox"/> 22"x1 Code 577 Marathon Plus Evolution (schwarze Decke) <input type="checkbox"/> 24"x1 Code 572 Marathon Plus Evolution (schwarze Decke)		<b>Right Run</b> 24"x1 Code 573 <input type="checkbox"/> rot <input type="checkbox"/> blau <input type="checkbox"/> grau <input type="checkbox"/> schwarz 22"x1 Code 576 <input type="checkbox"/> schwarz		<b>Radsturz</b> 0° <input type="checkbox"/> 3° <input type="checkbox"/> 5° <input type="checkbox"/> (standard) 7° <input type="checkbox"/> 10° <input type="checkbox"/>	
<b>Standard</b>				max. 7°-Sturz möglich		MP 40,- €					

**Greifringe für Antriebsrad Standard**

Greifringe für Antriebsrad Standard und Design-Antriebsrad 24"						
<b>Aluminium schwarz</b> <input type="checkbox"/> 22" Code 455 <input type="checkbox"/> 24" Code 454 Anbau <input type="checkbox"/> eng <input type="checkbox"/> weit	<b>Aluminium silber</b> <input type="checkbox"/> 22" Code 492 <input type="checkbox"/> 24" Code 491 Anbau <input type="checkbox"/> eng <input type="checkbox"/> weit	<b>Edelstahl poliert</b> <input type="checkbox"/> 22" Code 155 <input type="checkbox"/> 24" Code 156	<b>TETRA-GRIP (Super Grip)</b> <input type="checkbox"/> 22" Code 252 <input type="checkbox"/> 24" Code 452 Anbau <input type="checkbox"/> eng	<b>CURVE schwarz eloxiert</b> CURVE <input type="checkbox"/> 22" Code 4502 CURVE L <input type="checkbox"/> 24" Code 4504 Anbau <input type="checkbox"/> eng <input type="checkbox"/> weit	<b>GEKKO schwarz eloxiert mit Gummilippe</b> <input type="checkbox"/> 22" Code 4501 <input type="checkbox"/> 24" Code 4508 Anbau <input type="checkbox"/> eng <input type="checkbox"/> weit	<b>GEKKO S schwarz eloxiert mit Gummilippe kleiner</b> <input type="checkbox"/> 22" Code 4503 <input type="checkbox"/> 24" Code 4507 Anbau <input type="checkbox"/> eng <input type="checkbox"/> weit
<b>Standard</b>			MP 322,- €	MP 392,- €	MP 506,- €	MP 506,- €

**Antriebsrad**

<b>SAFETY-GRIP-Antriebsrad Felge mit integriertem Greifring</b> <input type="checkbox"/> 22 Zoll Code 7385 <input type="checkbox"/> 24 Zoll Code 7386 nur in Kombination mit Antriebsrad Standard oder Antriebsrad mit Trommelbremse <input type="checkbox"/> Paar MP 104,- €	<b>Greifringüberzug schwarz</b>  <input type="checkbox"/> 22 Zoll Code 191 <input type="checkbox"/> 24 Zoll Code 192 <input type="checkbox"/> Paar 138,- €
---	---

**Leichtgewichtsräder**

Technische Änderungen und Druckfehler vorbehalten.

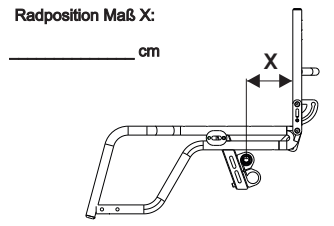

<b>Leichtgewichtsradschwinge LWW mit schwarzer Felge, 24 Speichen schwarz radialgespeicht und Luftbereifung (Feinprofil)</b> graue Bereifung Alu-Greifring schwarz eloxiert 22 x1" <input type="checkbox"/> CODE 7364 24 x1" <input type="checkbox"/> CODE 7363 Alu-Greifring silber eloxiert <input type="checkbox"/> CODE 7364S <input type="checkbox"/> CODE 7363S schwarze Bereifung Alu-Greifring schwarz <input type="checkbox"/> CODE 7367 <input type="checkbox"/> CODE 7366 <input type="checkbox"/> Paar Pannensichere Bereifung nicht möglich max. 7°-Sturz möglich MP 188,- €
---

**Schwerpunkteinstellung für Antriebsräder**

<b>Schwerpunkteinstellung</b> Radposition Maß X: 	Maß „X“ Standard Rahmenlänge 1 = 6cm Rahmenlänge 2 = 6cm Rahmenlänge 3 = 8cm Rahmenlänge 4 = 10cm Rahmenlänge 5 = 12cm
--	---

VD2378-20

**Antriebsrad - Speichenschutz**

<p><b>Speichenschutz transparent</b></p>  <p><input type="checkbox"/> 22 Zoll Code 165</p> <p><input type="checkbox"/> 24 Zoll Code 166</p>	<p><b>Speichenschutz mit Sonder-Motiven</b></p> <p>Die Preise für Sonder-Speichenschutz sind Netto-Preise und <u>nicht</u> rabattfähig !!</p> <p><b>www.theramedical.de</b></p> <p>Motiv-Nr.: _____ <input type="checkbox"/> 24"</p> <p>Die Motiv-Nr. entnehmen Sie bitte der Webseite siehe <a href="http://www.theramedical.de">www.theramedical.de</a> <input type="checkbox"/> 22"</p> <p>Code 2268</p>	<p><b>www.rs-speichenschutz.com</b></p> <p>Motiv-Nr.: _____ <input type="checkbox"/> 24"</p> <p>Die Motiv-Nr. entnehmen Sie bitte der Webseite siehe <a href="http://www.rs-speichenschutz.com">www.rs-speichenschutz.com</a> <input type="checkbox"/> 22"</p> <p>Code 2267</p>
<p><b>Beispiel</b></p>  <p>Informationen zu weiteren Speichenschutzmotiven entnehmen Sie bitte der jeweiligen Webseite</p>		
<p><input type="checkbox"/> Paar 180,- €</p>	<p><input type="checkbox"/> Paar Nettopreis 232,- €</p>	<p><input type="checkbox"/> Paar Nettopreis 220,- €</p>

**Lenkrad**

<p><b>Lenkrad mit Schraubachse kurz und Design-Gabel (schwarz)</b></p>			<p><b>Lenkrad Vollgummi mit Kunststofffelge schwarz und schwarzer Bereifung schmal</b></p>		
<p><input type="checkbox"/> 4 Zoll Skater Vollgummi Code 7350</p> <p><input type="checkbox"/> 4 Zoll grau Vollgummi Code 7351</p> <p><input type="checkbox"/> 5 Zoll grau Vollgummi Code 7352</p> <p><input type="checkbox"/> 5 Zoll schwarz Vollgummi Code 7352S</p>	<p><input type="checkbox"/> 140mm grau Vollg. Code 7353</p> <p><input type="checkbox"/> 140mm Vollg. schwarz Code 7353S</p> <p><input type="checkbox"/> 6 Zoll grau Vollgummi Code 7354</p> <p><input type="checkbox"/> 6 Zoll schwarz Vollgummi Code 7354S</p>	<p>Kunststofffelge schwarz mit schwarzer PU-Bereifung</p> <p><input type="checkbox"/> 4 Zoll Code 7357</p> <p><input type="checkbox"/> 5 Zoll Code 7358</p> <p><input type="checkbox"/> 6 Zoll Code 7359</p>	<p><input type="checkbox"/> 4 Zoll Code 73560</p> <p><input type="checkbox"/> 5 Zoll Code 73561</p>		
<p><b>Standard</b></p>			<p><input type="checkbox"/> Paar MP 48,- €</p>		

**Lenkrad**

<p><b>Lightwheel Lenkrad mit LED</b></p> <p><input type="checkbox"/> 4 Zoll Code 7351LED</p> <p><input type="checkbox"/> 5 Zoll Code 7352LED</p> <p><input type="checkbox"/> Paar MP 54,- €</p>	<p><b>Soft-Aluminium-Lenkrad schwarze Bereifung (Vollgummi) soft</b></p> <p><b>Aluminiumfelge silber</b></p> <p><input type="checkbox"/> 4 Zoll Code 73582</p> <p><input type="checkbox"/> 5 Zoll Code 73584</p> <p><b>Aluminiumfelge schwarz</b></p> <p><input type="checkbox"/> 4 Zoll Code 73581</p> <p><input type="checkbox"/> 5 Zoll Code 73583</p> <p><input type="checkbox"/> Paar MP 102,- €</p>	<p><b>Soft-Lenkrad Kunststoff mit schwarze SOFT-Bereifung (Vollgummi)</b></p> <p><b>Kunststofffelge schwarz</b></p> <p><input type="checkbox"/> 5 Zoll Code 73585</p> <p><input type="checkbox"/> 6 Zoll Code 73586</p> <p><input type="checkbox"/> Paar MP 66,- €</p>
---	---	--

**Lenkrad**

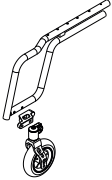
<p><b>Design-Lenkradgabel mit Steckachse</b></p>  <p>Code 73570</p> <p><input type="checkbox"/> Paar MP 168,- €</p>	<p><b>Steckachsen-Wechselsatz mit Designgabel</b></p> <p><input type="checkbox"/> 4" Skater Code 73571</p> <p><input type="checkbox"/> 4" Vollgummi Code 73572</p> <p><input type="checkbox"/> 5" Vollgummi Code 73573</p> <p><input type="checkbox"/> 140mm grau Code 73574</p> <p><input type="checkbox"/> 140mm schwarz Code 73575</p> <p><input type="checkbox"/> 6" Vollgummi Code 73576</p> <p>nur in Kombination mit CODE 73570</p> <p><input type="checkbox"/> Satz MP 288,- €</p>	<p><b>Lenkrad nach außen und vorne versetzt</b></p> <p>(nach vorne 40mm / nach außen 38mm)</p>  <p>Code 2459</p> <p><input type="checkbox"/> Paar MP 102,- €</p>
--	--	---



**Lenkrad**



**Notizen**

<p><b>Design-Lenkradgabeln farbig pulverbeschichtet</b></p> <p>Farbe: _____</p> <p>_____</p> <p>Code 499</p> <p>(Siehe Rahmenfarben von Seite 1)</p> <p><input type="checkbox"/> Paar MP 98,- €</p>	
---	--

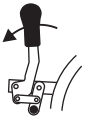

Technische Änderungen und Druckfehler vorbehalten.

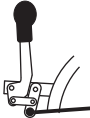
VD2378-20

Bremse		
<p>Kniehebelbremse abgekröpft mit kurzem Hebelweg</p>  <p><input type="checkbox"/> Code 7374</p>	<p>Bremshebelverlängerung gerade, abklappbar</p>  <p>Code 175</p>	
<b>Standard</b>	<input type="checkbox"/> Paar	84,- €

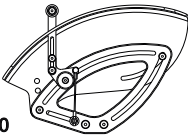
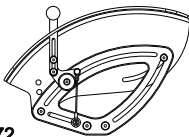
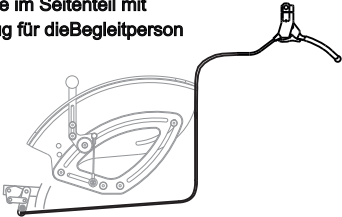
Bremse		
<p>Kniehebelbremse 7374 von der Begleitperson mit Bowdenzug angesteuert</p>  <p>Code 7378 Kombination mit Code 7379 nicht möglich</p> <p><input type="checkbox"/> Paar MP 212,- €</p>	<p><b>zusätzliche</b> Kniehebelbremse nur für die Begleitperson; betätigt bzw. angesteuert durch Bowdenzug (zusätzliche Kniehebelbremse unten am Rahmen befestigt) Kombination mit Trommelbremse nicht möglich!</p>  <p>Code 7379 Kombination mit Code 7378 nicht möglich</p> <p><input type="checkbox"/> Paar 334,- €</p>	

Bremse		
<p>Kniehebelbremse im Seitenteil integriert mit Hebel gerade und Halbkugel 2-teilig verschraubt</p>  <p>Code 7370 nur in Kombination mit Seitenteil Code 7330</p> <p><input type="checkbox"/> Paar MP 179,- €</p>	<p>Kniehebelbremse im Seitenteil integriert mit Hebel gebogen und mit Kugel Ø32 aufgeschraubt</p>  <p>Code 7372 nur in Kombination mit Seitenteil Code 7330</p> <p><input type="checkbox"/> Paar MP 189,- €</p>	<p>zusätzliche Bremsgriffe für Begleitperson bei Bremse im Seitenteil Ansteuerung der Bremse im Seitenteil mit zusätzlichem Bowdenzug für die Begleitperson</p>  <p>Code 7371 nur in Kombination mit Code 7370 oder 7372 möglich!</p> <p><input type="checkbox"/> Paar MP 302,- €</p>

Zubehör		
<p><b>Ösen mit Rückhaltesystem</b> zum Transport des Rollstuhls im Behindertentransportwagen (BTW) nach ISO 7176-19 (ohne Beckengurt) Rückhalteösen für den Rahmen hinten beim Transport in einem Behindertentransportwagen. Am vorderen Rahmen werden in diesem Fall keine zusätzlichen Ösen benötigt.</p>  <p>Code 7398R</p> <p>Zusätzlich benötigen Sie einen verlängerten Beckengurt und die passenden Retraktoren vom Fachhandel.</p> <p><input type="checkbox"/> Satz <b>Nettopreis</b> 184,- €</p>	<p><b>Beckengurt</b> für Rückhaltesystem 7398R für den Anbau an die Retraktorgurte</p> <p>Beckengurt zur Verbindung der Person mit den Retraktorgurten</p> <p>Code 7398B</p> <p><input type="checkbox"/> Stück <b>Netto</b> 96,- €</p>	<p><b>Kraftknotensystem</b> zum Transport des Rollstuhls im Behindertentransportwagen nach ISO 7176-19 Montagesatz für Rollstuhl und Montage an den Rollstuhl mit integriertem Beckengurt</p>  <p>Code 7397</p> <p><input type="checkbox"/> Satz 895,- €</p>

Notizen		

Technische Änderungen und Druckfehler vorbehalten.

VD2378-20

Slash

Zubehör

<b>Trekkingvorbau TRIKE als Lenk- und Schiebehilfe</b> <b>Hakenverschluss</b>  Belastung bis <b>60kg</b> (Rollstuhl inkl. Zuladung) Größe 1: Sitzbreite 26cm - 28cm Größe 2: Sitzbreite 30cm - 34cm <b>CODE 9901</b>		# Halterung seitlich am Rahmen (für Rohr d.23) mit Hakenverschluss # Lenkrad 10x2" schwarz mit Alu-Gabel # Gestänge mit Zahnsegment # mit Rampe als Montagehilfe Belastung bis <b>90kg</b> (Rollstuhl inkl. Zuladung) Größe 3: Sitzbreite 36cm - 40cm Größe 4: Sitzbreite 42cm - 46cm <b>CODE 9902</b>		<h1>Trike</h1> Trekkingvorbau als Lenk- und Schiebehilfe 
<input type="checkbox"/> Stück 489,- €	<input type="checkbox"/> Stück 629,- €			

Slash

Zubehör

<b>Trekkingvorbau TRIKE als Lenk- und Schiebehilfe</b> <b>Schnellspanner (Klammer)</b>  Belastung bis <b>60kg</b> (Rollstuhl inkl. Zuladung) Größe 1: Sitzbreite 26cm - 28cm Größe 2: Sitzbreite 30cm - 34cm <b>CODE 9921</b>		# Halterung Schnellspanner (Klammer) am Rahmen (für Rohr Ø 23mm) # Lenkrad 10x2" schwarz mit Alu-Gabel # Gestänge / Träger mit Zahnsegment # mit Rampe als Montagehilfe # mit Stelling am Rahmen (Ø 23mm) Belastung bis <b>90kg</b> (Rollstuhl inkl. Zuladung) Größe 3: Sitzbreite 36cm - 40cm Größe 4: Sitzbreite 42cm - 46cm <b>CODE 9922</b>		<h2>Hinweise:</h2> Kombination TRIKE mit Kraftknoten möglich !!
<input type="checkbox"/> Stück 498,- €	<input type="checkbox"/> Stück 639,- €			

TRIKE Farbe Rahmen

Edition "...-Color"

Hinweis: die TRIKE-Rahmenteile sind aus Aluminium (roh - gebürstet)	TRIKE-Rahmenteile farbig pulverbeschichtet  Farbe : Rahmenfarbe (siehe Seite 3) - Rahmenrohre rechts / links - Querrohr - Lenkradgabel  <b>Code 9908</b>	Edition "Duo-Color"  Farbe 1: _____ (Lenkradgabel)  Farbe 2: _____ (Rahmenrohre rechts / links, Querrohr)  <b>Code 9909</b>	Lenkradgabel mit Feststeller für Geradeauslauf          <b>Code 9909F</b>
	ohne Aufpreis <input type="checkbox"/> MP 136,- €	<input type="checkbox"/> MP 146,- €	<input type="checkbox"/> Stück MP 156,- €

Notizen

Notizen

Notizen

Technische Änderungen und Druckfehler vorbehalten.

VD2378-20

## Allgemeine Geschäftsbedingungen (AGB)

### Gültigkeit

Für sämtliche Verkäufe gelten ausnahmslos unsere Liefer- und Zahlungsbedingungen. Aufträge und sonstige Vereinbarungen werden erst durch unsere schriftliche Bestätigung gültig. Den Einkaufsbedingungen des Bestellers wird ausdrücklich widersprochen.

### Angebot und Vertragsabschluss

Angebote sind stets freibleibend, soweit sie nicht ausdrücklich befristet sind. Aufträge bedürfen der schriftlichen Bestätigung. Bei bestätigten Aufträgen sind die Preise fest, wir behalten uns jedoch vor, bei Preissteigerungen, die wir nicht zu vertreten haben (z.B. Steuererhöhungen, Lohnerhöhungen, Preisänderungen seitens unserer Vorlieferanten), den Preis entsprechend anzupassen. Kostenvorschläge für Sonderanfertigungen und Reparaturarbeiten sind stets unverbindlich. Technische Änderungen vorbehalten. Der Vertrag kommt erst mit der Auftragsbestätigung zustande.

### Versand

Soweit vom Besteller keine Bestimmung getroffen ist, erfolgt die Versendung auf einem angemessenen Versandweg in der üblichen Verpackung. Versicherungen erfolgen nur auf Wunsch und auf Kosten des Bestellers. Lieferungen erfolgen unfrei. Der Versandweg steht uns frei. Bei Sonderwünschen, z.B. Expreßsendungen, Eilgut usw. gehen auch die Mehrkosten zu Lasten des Empfängers. Die Ware wird stets auf Gefahr des Abnehmers zum Versand gebracht. Bei Transportschaden muß der Empfänger eine Tatbestandsaufnahme bei dem jeweiligen Transportführer beantragen.

### Preise

Alle Preise von BEROLLKA verstehen sich ab Werk ausschließlich der jeweiligen gesetzlichen Mehrwertsteuer, öffentlichen Lasten und Abgaben, wie etwaiger Zölle sowie die Versicherungs- und Verpackungskosten, die gesondert berechnet werden.

### Mindermengenzuschlag

Bei Kleinaufträgen wird pro Auftrag ein Mindermengenzuschlag pauschal von 15,00 Euro bei einem Netto-Warenwert unter 20,00 Euro für Verwaltungskosten zusätzlich berechnet.

### Lieferfristen

Die angegebenen Liefertermine und Lieferfristen sind unverbindlich. Ihre Überschreitung berechtigt den Besteller nicht zum Rücktritt des Vertrages. Die Geltendmachung von Schadensersatzansprüchen ist ausgeschlossen. BEROLLKA kann aus begründetem Anlass Teillieferungen vornehmen.

### Fehlbestellungen / Warenrücksendungen

Fehlbestellungen werden nur zurückgenommen, wenn wir sie verschuldet haben und die Ware sich in einwandfreiem Zustand befindet. Sofern im Einzelfall Fehlbestellungen oder Warenrücksendungen aus Kulanz angenommen werden, so ist folgendes zu beachten:

1. Artikelnummer, Artikelbezeichnung, Lieferscheindatum- und nummer, sowie Rechnungsnummer sind anzugeben.
2. Die Rücksendung hat frei zu erfolgen.
3. Die Ware muß der im Lieferschein aufgeführten Artikelnummer(n) entsprechen. Keinesfalls werden von einem Artikel entfernte Einzelteile zurückgenommen.
4. Die zurückgesandte Ware hat sich in einwandfreiem Zustand zu befinden.
5. Für die Zurücknahme werden Bearbeitungsgebühren in Höhe von 10% des Nettowarenwertes, zumindest jedoch € 35,- berechnet.

Lieferungen, die länger als 3 Monate zurückliegen, sowie Nähteile und Sonderanfertigungen sind vom Umtausch ausgeschlossen. Als Nachweis dient eine Kopie des Lieferscheins oder der Rechnung.

### Gewährleistung und Mängelrügen

Der Verkäufer haftet unter Ausschluss weiterer Ansprüche für Mängel der Ware in der Weise, daß er alle diejenigen Teile unentgeltlich auszubessern oder nach seiner Wahl neu zu liefern hat, die innerhalb von 6 Monaten, bei nachweisbaren Material- oder Arbeitsfehler schadhaft oder unbrauchbar geworden sind und als solche dem Verkäufer sofort nach Bekanntwerden des Mangels schriftlich gemeldet worden sind. Soweit längere gesetzliche Fristen einschlägig sind, wird eine Gewährleistung von 12 Monaten vereinbart.

Zur Vornahme der Ersatzteillieferung hat der Besteller dem Verkäufer die erforderliche Zeit und Gelegenheit zu gewähren. Ersetzte Teile werden Eigentum des Verkäufers. Der Käufer hat die Ware unverzüglich nach der Ablieferung durch den Verkäufer zu untersuchen und, wenn sich ein Mangel zeigt, dem Verkäufer unverzüglich Anzeige zu machen. Unterläßt der Käufer die Anzeige, so gilt die Ware als genehmigt, es sei denn, dass es sich um einen Mangel handelt, der bei der Untersuchung nicht erkennbar war.

Bei jeder Beanstandung steht BEROLLKA das Recht zur Besichtigung und Prüfung des beanstandeten Liefergegenstandes zu. Dafür wird der Besteller BEROLLKA die notwendige Zeit und Gelegenheit einräumen. BEROLLKA kann von dem Besteller auch verlangen, dass er den beanstandeten Liefergegenstand an BEROLLKA auf Kosten von BEROLLKA zurückschickt. Erweist sich eine Mängelrüge des Bestellers als vorsätzlich oder grob fahrlässig unberechtigt, so ist er BEROLLKA zum Ersatz aller in diesem Zusammenhang entstandenen Aufwendungen verpflichtet. BEROLLKA ist berechtigt, gewährleistungspflichtige Mängel nach eigener Wahl durch für den Besteller kostenlose Nachbesserung oder Ersatzlieferung des fehlerhaften Teiles oder des ganzen Liefergegenstandes zu beseitigen. Übernimmt der Besteller bei einer Beanstandung eine Reparatur selbst oder versucht die Mängel selbst zu beheben ohne schriftliche Zustimmung des Verkäufers, werden vom Verkäufer keine Aufwandsansprüche (wie Transport-, Wege-, Arbeits- und Materialkosten) und auch keine Gewährleistungsansprüche übernommen.

Von der Ersatzpflicht sind ausgeschlossen:

Beschädigungen, welche durch natürlichen Verschleiß, fahrlässige bzw. unsachgemäße Behandlung oder gewaltsamer Beschädigung entstehen. Wandlung des Kaufvertrages, Minderung des Kaufpreises oder Schadensersatzansprüche aller Art sind ausgeschlossen. Die Gewährspflicht erlischt, wenn Reparaturen bzw. Veränderungen oder Ersatz einzelner Teile von anderer Seite als der Verkäuferin oder liefernden Firma vorgenommen werden.

### Eigentumsvorbehalt

Für Wiederverkäufer: Die jeweils angelieferte Ware bleibt bis zur vollständigen Begleichung sämtlicher Rechnungen – auch aus anderen Lieferungen - unser Eigentum. Unsere hiernach noch in unserem Eigentum verbliebene Ware darf nur im ordentlichen Geschäftsgang weiterveräußert werden. Forderungen aus dem Weiterverkauf werden an uns abgetreten. Eine Verfügung außerhalb des ordentlichen Geschäftsganges, z.B. durch Verpfändung unseres Eigentums oder uns abgetretener Forderungen sind uns unaufgefordert und unverzüglich mitzuteilen.

### Zahlungsbedingungen

Rechnungen sind zahlbar innerhalb 30 Tagen nach Rechnungsdatum rein netto Kasse. Bei Zahlungseingang binnen 8 Tagen gewähren wir 2% Skonto, wenn sämtliche Zahlungsverpflichtungen aus früheren Leistungen erfüllt sind. Wird die 30-tägige Zahlungsfrist überschritten, sind wir berechtigt, Verzugszinsen zu berechnen. Der Zinssatz liegt bei marktüblichen Zinsen der Großbanken. Lieferung gegen Nachnahme behalten wir uns ausdrücklich vor.

### Datenschutz

Berollka und der Kunde sind für die Einhaltung der jeweils für sie geltenden datenschutzrechtlichen Bestimmungen selbst verantwortlich. Der Kunde darf Berollka keine personenbezogenen Daten zur Verfügung stellen, für welche die Rechtmäßigkeit nicht gegeben ist und für welche der Kunde keine gesetzliche Legitimation zur Verarbeitung hat.

### Erfüllungsort und Gerichtsstand ist der Ort der Rechnungsstellung.

Ausschließlicher Gerichtsstand für alle Streitigkeiten aus dem Vertragsverhältnis ist Heidelberg. BEROLLKA ist jedoch berechtigt, den Besteller an jedem anderen gesetzlichen Gerichtsstand zu verklagen. Es gilt das Recht der Bundesrepublik Deutschland unter Ausschluss des Übereinkommens der Vereinten Nationen über Verträge über den internationalen Warenkauf (CISG).

Technische Änderungen und Druckfehler vorbehalten. Eine aktuelle Preisliste kann jederzeit angefordert werden.